

SANIMARIN SFA

710

05-16
IND1-01



3 systèmes de commandes / 3 control systems



LUXE



COMFORT PLUS



COMFORT

(F) (EN) (DE) (IT) (ES) (DK) (FI) (NO) (RU) (SV) (TR)



1 control system



NOTICE D'INSTALLATION • INSTALLATION INSTRUCTIONS • INSTALLATIONSANLEITUNG
 ISTRUZIONI PER L'INSTALLAZIONE • INSTRUCCIONES DE INSTALACIÓN • INSTALLATIONSVEJLEDNING
 ASENNUSOHJEET • INSTALLASJONSANVISING • ИНСТРУКЦИЯ ПО МОНТАЖУ И ЭКСПЛУАТАЦИИ
 INSTALLATIONSANVISNING • KURULUM KILAVUZU

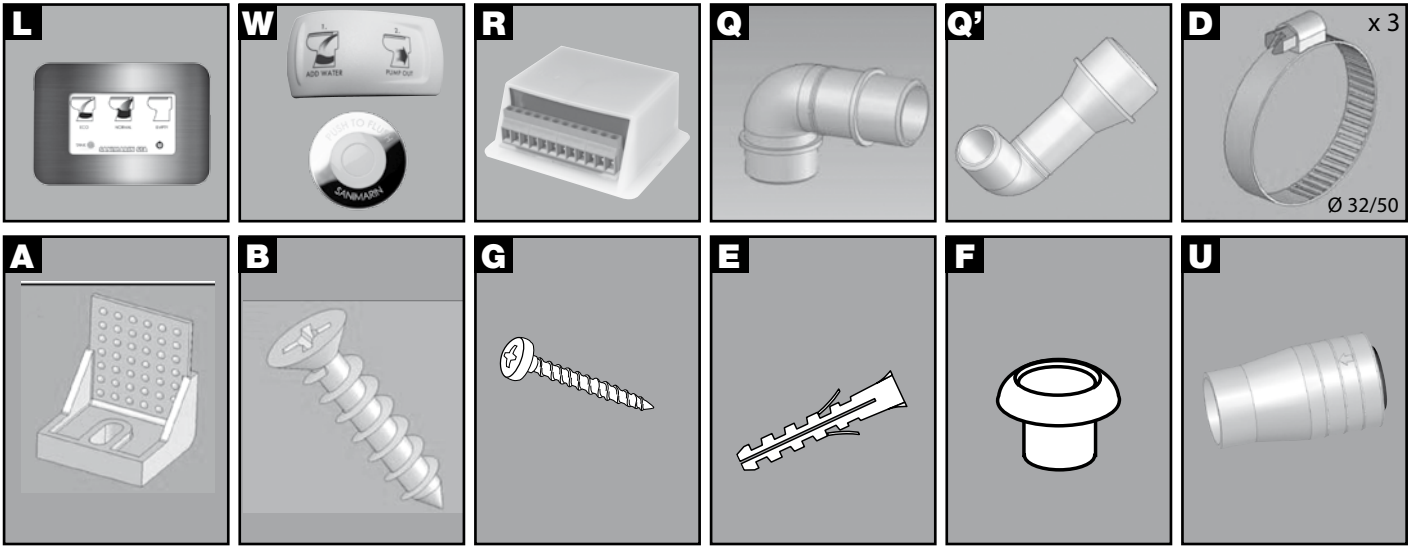

Dimensions indicatives : $\pm 10\text{mm}$ tolérance générale sur la céramique / Indicative measurements : $\pm 10\text{mm}$ ceramics tolerance

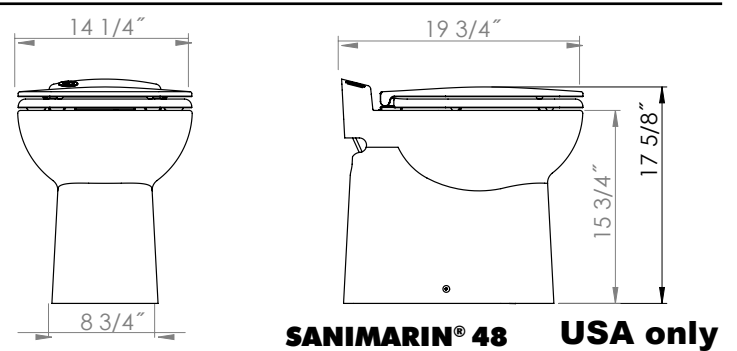
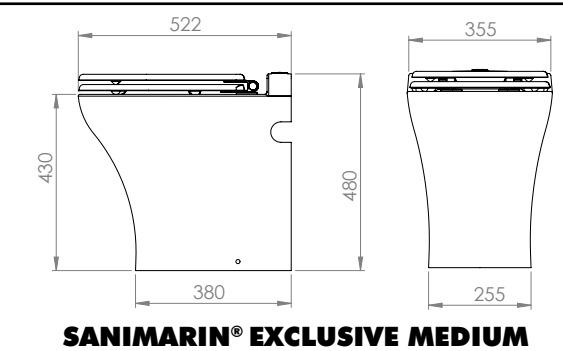
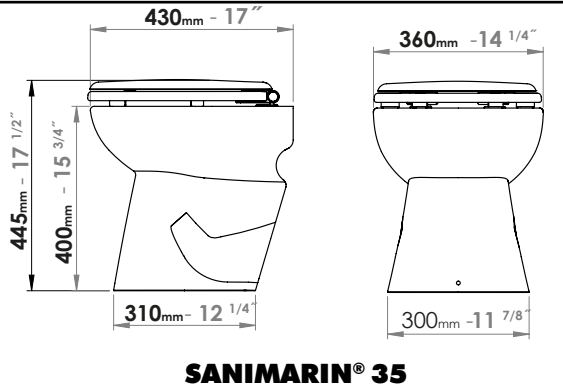
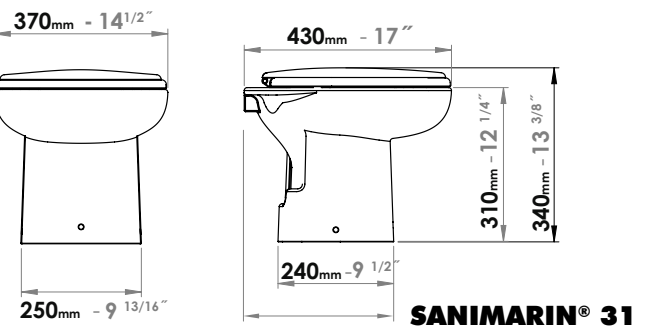

12V

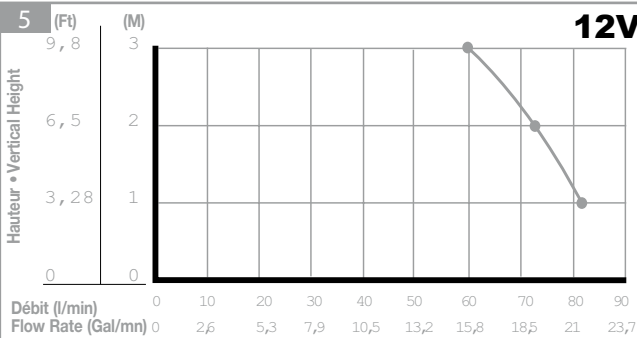

24V

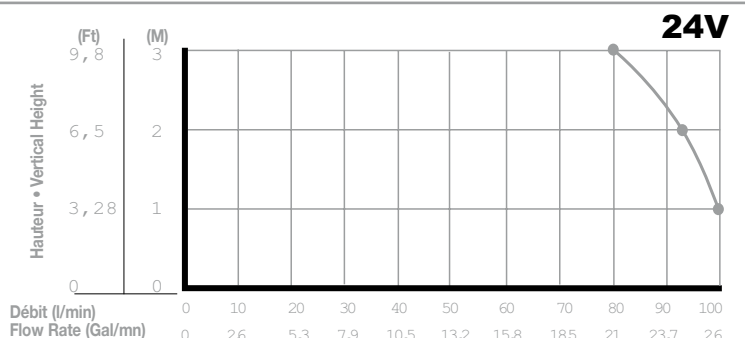

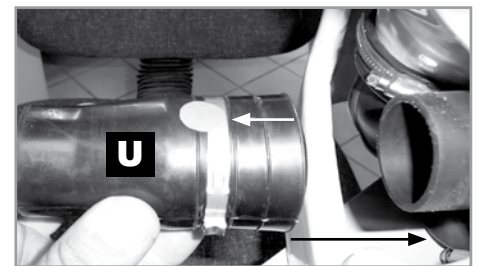
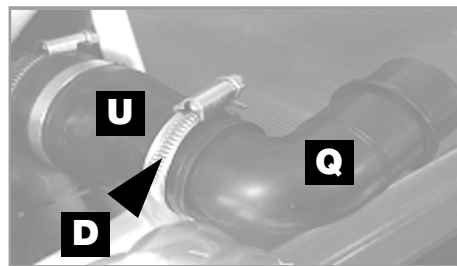
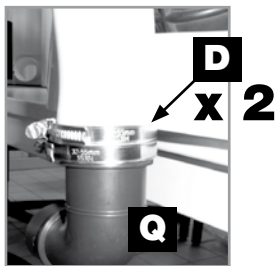
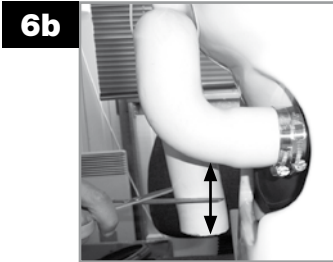
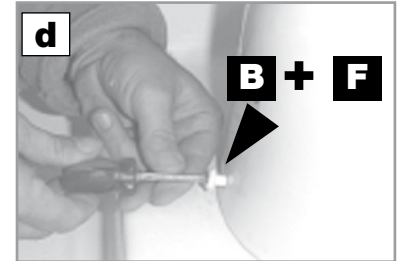
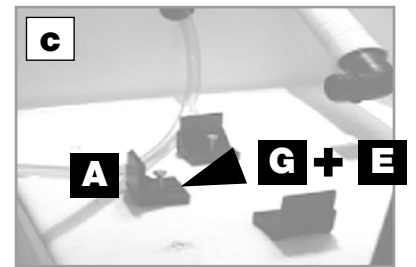
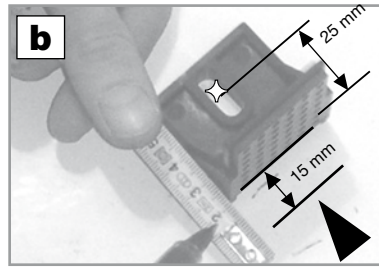

Sanimarin Luxe

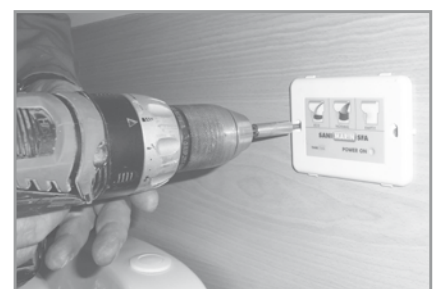

6c SANIMARIN® COMFORT PLUS

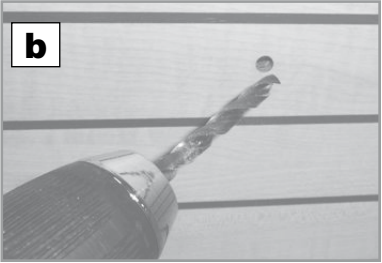
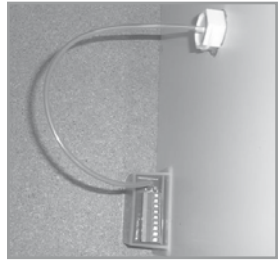
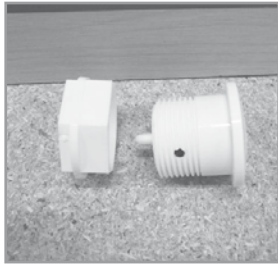
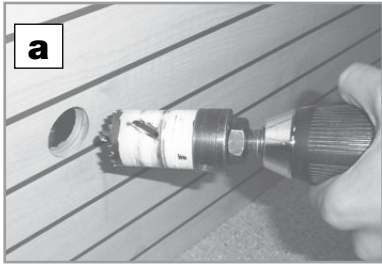

SANIMARIN® COMFORT



6d SANIMARIN® LUXE

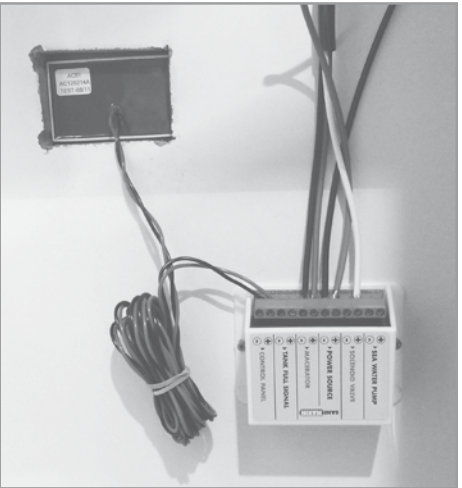
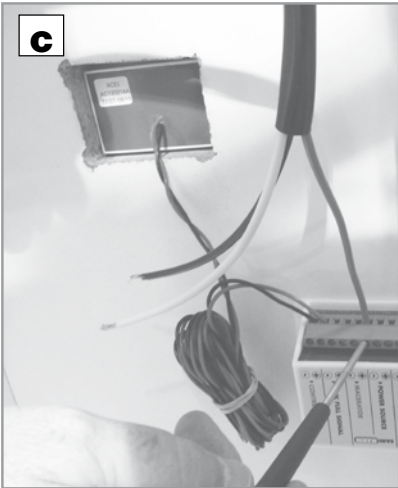
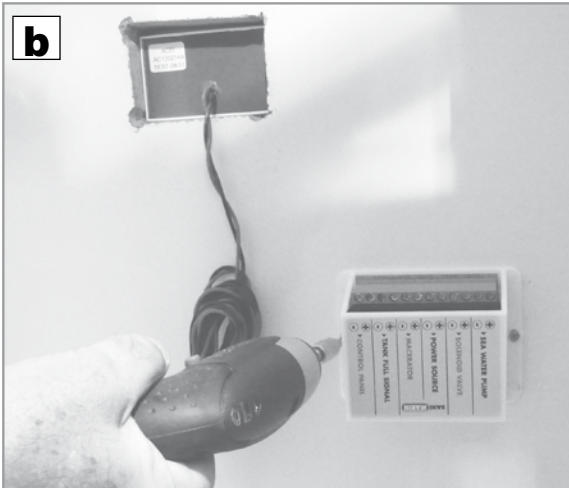
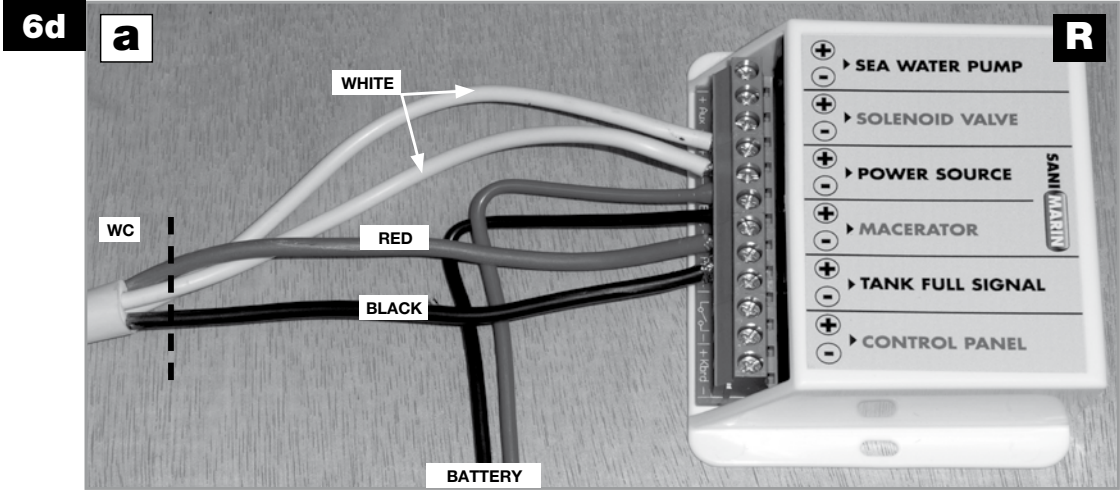

SANIMARIN® COMFORT PLUS

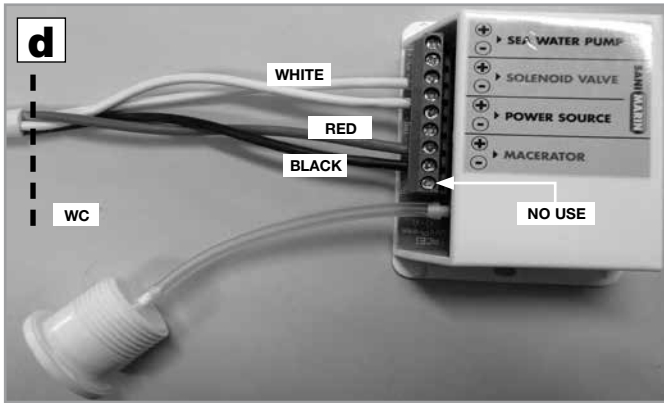

SANIMARIN® COMFORT

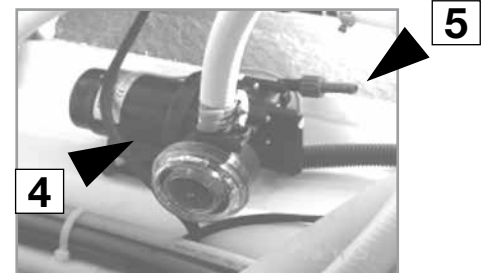
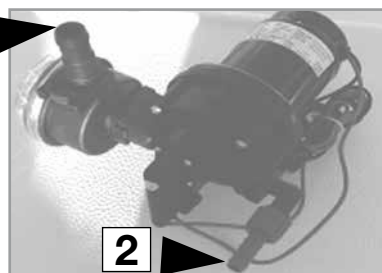
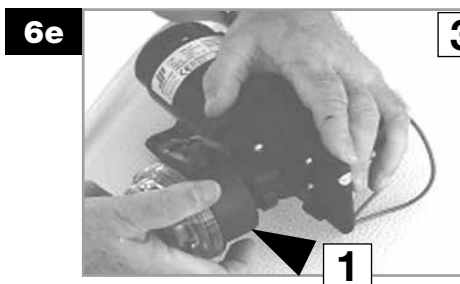
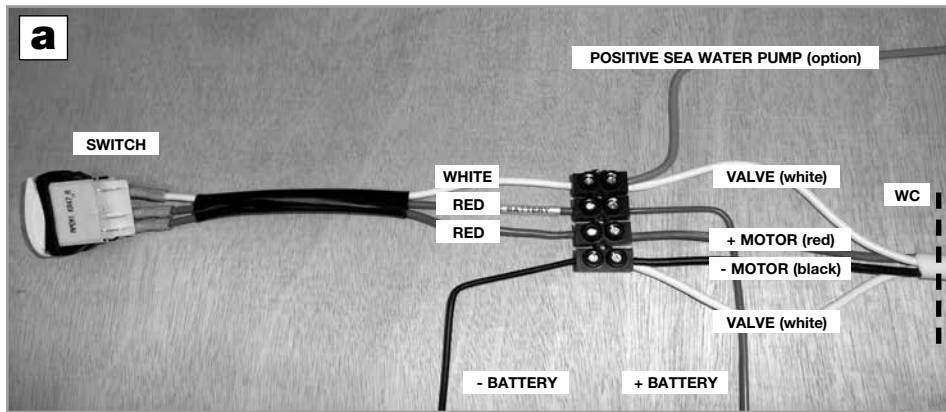

6h

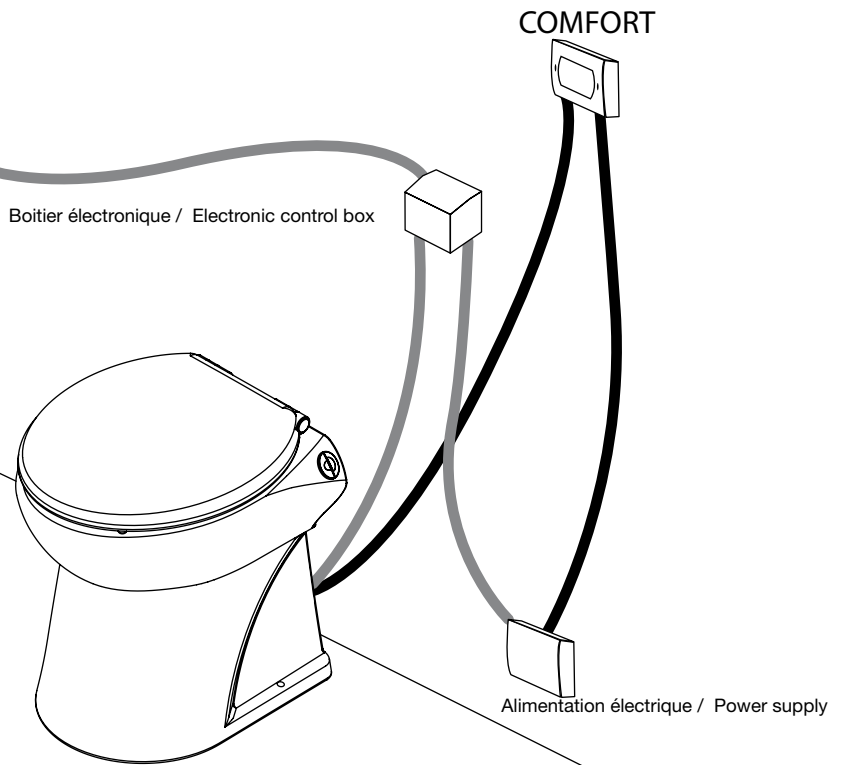
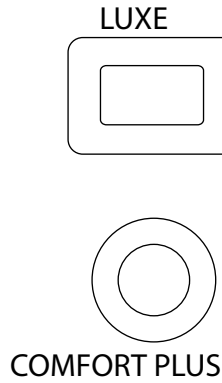

Clavier complet / Electronic keyboard

Luxe
Eco Cycle : 10s
12V : 0,070Ah
24V : 0,042Ah

Normal Cycle : 19s
12V : 0,132Ah
24V : 0,079Ah

**Consommation électrique par cycle Automatique/
Electricity consumption per Automatic cycle**

Comfort Plus : Cycle : 19s /
12V : 0,132Ah
24V : 0,079Ah

**Consommation électrique par seconde de fonctionnement
Electricity consumption per second**

Comfort
12V : 0,007Ah
24V : 0,004Ah

Diamètre fil électrique/ Electric wire diameter :

12V (300W) : 1.5 mm² = 1M max / 2.5mm² = 2M max / 4mm² = 3M max / 6mm² = 4,3M max
24V (360W) : 1.5 mm² = 3,5 M max / 2.5mm² = 6M max / 4mm² = 9,5 M max / 6mm² = 14 M max

SCHEMA DE PRINCIPE D'INSTALLATION D'UNE CAISSE A EAUX NOIRES
INSTALLATION SCHEME FOR BLACK WATER TANK
SCHEMATISCHE DARSTELLUNG DES EINBAUS EINES ABWASSERTANKS
SCHEMA DEL PRINCIPIO DI INSTALLAZIONE DI UNA CASSETTA PER LE ACQUE SCURE
ESQUEMA DE PRINCIPIO DE INSTALACION DE UNA CAJA SEPTICA

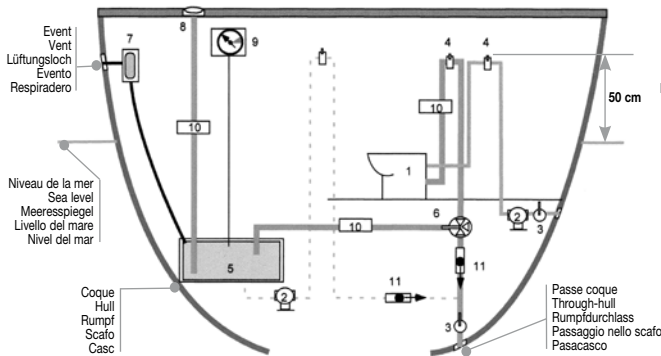

SCHEMA DE PRINCIPE D'INSTALLATION D'UN SANIMARIN / VIDANGE DE LA CAISSE A EAUX NOIRES PAR GRAVITE
OUTLINE DIAGRAM FOR INSTALLATION OF A SANIMARIN / GRAVITY DRAINING OF THE BLACK WATER TANK
SCHEMATISCHE DARSTELLUNG DES EINBAUS DES SANIMARIN / ENTLEEREN DES ABWASSERKASTENS PER SCHWERKRAFT
SCHEMA DI PRINCIPIO D'INSTALLAZIONE DI UN SANIMARIN / SVUOTAMENTO DEL SERBATOIO ACQUE NERE PER GRAVITA
ESQUEMA DE PRINCIPIO DE INSTALACION DE UN SANIMARIN / VACIADO DE LA CUBA DE AGUAS NEGRAS POR GRAVEDAD

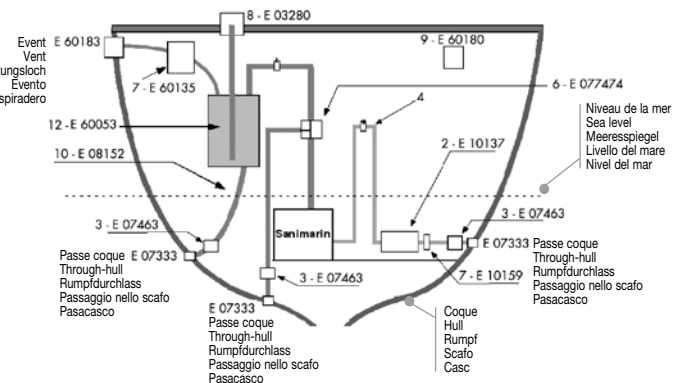

- | | | | | | |
|--|---|--|--|---|--|
| 1. Sanimarin | 4. Ventilations
Vents
Lüftungen
Ventilazione
Ventilaciones | 6. Vanne 3 voies
3 way valve
Dreiwegventil
Valvola a 3 vie
Llave de 3 vias | 8. Nable de vidange
Drain hole
Wasserlassloch
Attacco per lo scarico
Orificio de desagüe | 10. Flexible anti-odeur
diamètre 38
Antismell flexible
tube Ø 38
Geruchsschutzsicherung
Durchm. 38
Flessibile antiodore
diametro 32
Tubo flexible antiodor Ø 38 | 11. Clapet anti-retour
flap
Rückschlagventil
Valvola di non ritorno
Válvula antirretroceso |
| 2. Pompe
Pump
Pumpe
Pompa
Bomba | 5. Réservoir à eaux noires
Receiving tank for grey water
Abwassertank
Cassetta delle acque scure
Caja séptica | 7. Filtre anti-odeur
Air filter
Geruchsfiltersfilter
Filtro anti odore
Filtro antiolor | 9. Indicateur de niveau
Level indicator
Niveauanzeige
Indicatore di livello
Indicador de nivel | 12. Réservoir par gravité
Gravity drainage of tank
Schwerkraft-Abwasserkasten
Serbatoio a gravita
Depósito por gravedad | |
| 3. Vannes
Valves
Schieber
Valvole
Llaves | | | | | |

1 AVERTISSEMENT

SANIMARIN® est une cuvette spéciale équipée d'un broyeur pompe destiné à évacuer les effluents sanitaires. Cet appareil est destiné à un usage marin (ou itinérant). Il bénéficie d'un haut niveau de performance, de sécurité et de fiabilité dans la mesure où toutes les règles d'installation et d'entretien décrites dans cette notice sont scrupuleusement respectées. En particulier les indications repérées par :

«  » indication dont le non-respect pourrait entraîner des risques pour la sécurité des personnes,

«  » indication avertissant de la présence d'un risque d'origine électrique,

«**ATTENTION**» indication dont le non-respect pourrait entraîner des risques pour le fonctionnement de l'appareil.

Pour tout renseignement complémentaire, veuillez vous adresser à notre service clients.

 **CET APPAREIL PEUT ÊTRE UTILISÉ PAR DES ENFANTS ÂGÉS D'AU MOINS 8 ANS ET PAR DES PERSONNES AYANT DES CAPACITÉS PHYSIQUES SENSORIELLES OU MENTALES RÉDUITES OU DÉNUEES D'EXPÉRIENCE OU DE CONNAISSANCE, S'ILS (SI ELLES) SONT CORRECTEMENT SURVEILLÉ(S) OU SI DES INSTRUCTIONS RELATIVES À L'UTILISATION DE L'APPAREIL EN TOUTE SÉCURITÉ LEUR ONT ÉTÉ DONNÉES ET SI LES RISQUES ENCOURUS ONT ÉTÉ APPRÉHENDÉS. LES ENFANTS NE DOIVENT PAS JOUER AVEC L'APPA-REIL. LE NETTOYAGE ET L'ENTRETIEN PAR L'USAGER NE DOIVENT PAS ÊTRE EFFECTUÉS PAR DES ENFANTS SANS SERVEILLANCE.**

 L'alimentation électrique du **SANIMARIN®** doit être directement connectée au tableau électrique du bateau et ne doit servir qu'à l'appareil. Il est préconisé de rajouter un fusible de 25 A en 12 Volts et de 15 A en 24 Volts.

PRINCIPE DE FONCTIONNEMENT

SANIMARIN® LUXE est commandé par un clavier  électronique, dont les fonctions sont :

- **cycle NORMAL**, appuyer sur la touche NORMAL du clavier de commande. Le cycle a une durée de 19 secondes.

Consommation d'eau : 2,2 litres.

- **cycle ECO**, appuyer sur la touche ECO du clavier de commande. Le cycle a une durée de 10 secondes.

Consommation d'eau : 1,2 litre.

- **cycle de VIDANGE**, appuyer en continu sur la touche EMPTY du clavier de commande.

- **Ajustement du cycle de rinçage**

On peut programmer le temps de rinçage du cycle «Normal», et lui ajouter 5 secondes.

La temporisation de ce cycle sera donc comprise entre 19 et 24 secondes, et ainsi la consommation d'eau entre 2,2l et 3 l.

Entrée en mode programmation : par pression simultanée de 5 secondes sur les touches «Normal» et «Eco».

La Led rouge clignote pendant 5 secondes puis s'éteint.

Augmentation d'1 seconde : par pression sur la touche «Normal» = 1 bip (5 pressions maximum).

Diminution d'1 seconde : par pression sur touche «Eco» = 1 bip.

Sortie automatique de programmation : Pas de pression pendant 5 secondes= la Led verte allumée.

La consommation d'eau programmée reste mémorisée après une coupure d'alimentation.

- **Gestion de la caisse à eaux noires**

Leds et Buzzer : Fonction de l'état de l'interrupteur de niveau haut «Holding Tank» (Connexion facultative au boîtier électronique ).

Niveau normal : Led verte «on», Led rouge «off». Silence Buzzer et tous cycles autorisés.

Niveau haut atteint : Led verte «off», Led rouge clignotante = inscription "Full" visible + Bips si appui sur une touche + 3 cycles supplémentaires autorisés. Possibilité de ré-autorisation permanente par appui de 5 secondes sur «Normal».

SANIMARIN® COMFORT PLUS est commandé par un bouton poussoir pneumatique déclenchant 1 cycle automatique de rinçage/broyage-évacuation/rinçage. Ce cycle est piloté par un boîtier électronique d'une durée de 19 sec pour une consommation d'eau de 2,2 l.

SANIMARIN® COMFORT est commandé par un interrupteur deux positions :

- Add water : commande de rinçage de la cuvette,
- Pump out : commande de broyage et l'évacuation.

Utilisation :

1/ RINCER : (Add Water) niveau eau conseillé : 1/2 bol,

2/ EVACUER : (Pump out),

3/ RINCER : (Add Water) pour laisser en permanence une garde d'eau au fond de la cuvette.

Nota 1 : Par mer agitée, vidanger la cuvette pour éviter l'aspersion (avec position pump out).

Nota 2 : Pas de cycle automatique.

2 LISTE DES PIÈCES FOURNIES : voir dessin 2

Outillage nécessaire pour le montage d'un SANIMARIN®

- Une perceuse
- Une scie sauteuse
- Une visseuse-dévisseuse

3 DIMENSIONS : voir dessin 3

4 DOMAINE D'APPLICATION ET DONNÉES TECHNIQUES SANIMARIN®

Applications	évacuation WC
Évacuation verticale max.	3 mètres
Évacuation horizontale max.	30 mètres
Puissance nominale	300 W en 12 V (25A) 360 W en 24 V (15A)
Classe électrique	III
Indice de protection	IPX4
Poids net	SANIMARIN® 31 17 Kg SANIMARIN® 35 21 Kg SANIMARIN® 35 ST 21 Kg SANIMARIN® Bidet 35 23 Kg SANIMARIN® Exclusive Medium 26 Kg SANIMARIN® Exclusive Short 21 Kg

ATTENTION : toute application autre que celles décrites dans cette notice est à proscrire. Le diamètre intérieur d'évacuation doit être au minimum de 19 mm.

5 COURBE DE PERFORMANCES : voir dessin 5

6 GUIDE D'INSTALLATION

6a FIXATION CUVETTE AU SOL

a - Traçage au sol du contour du pied, en regard des trous de fixation dans la céramique.

b - À partir du trait de contour, mesurer 15 mm, positionner l'équerre  et percer au milieu de la lumière.

c - Visser les équerres en les laissant libres, le serrage définitif se fera au vissage de la cuvette.

d - Vissage de la cuvette.



Note : ne fixer la cuvette définitivement qu'une fois tous les raccordements terminés.

Note : sur le **SANIMARIN® 35**, il n'y a qu'une seule équerre à l'avant. Les deux vissages arrière sont verticaux.

6b RACCORDEMENT DE L'ÉVACUATION ET DE L'ALIMENTATION EN EAU

ÉVACUATION

SANIMARIN® 35, SANIMARIN® 35 ST, SANIMARIN® EXCLUSIVE MEDIUM

: connecter le coude  de diamètre 38/38 mm ou le coude  de diamètre 38/25 mm au clapet de non retour  et au

tuyau d'évacuation puis serrer avec des colliers **D**.
SANIMARIN® 31, SANIMARIN EXCLUSIVE SHORT:
connecter le coude **F** de diamètre 38/38 mm ou le coude **G** de diamètre 38/25 mm à la durite d'évacuation (hauteur adaptable : voir schéma 6b).
Option sortie horizontale : démonter la durite en place, et monter le clapet de non retour **I**, (accessoire fourni) attention à la position de la flèche en haut, puis serrer avec deux colliers **D**, voir schéma 6b.

Note : connecter la pompe au boîtier **E**.

1 Tuyau d'alimentation en eau. A connecter à une pompe eau de mer (fournie en option), ou au circuit d'eau douce sous pression du bord. Fournir une pression minimum de 1,7 bar.

Sécurité : Afin de sécuriser votre installation pour toute condition de gîte, veillez à ce que les tuyaux d'alimentation et d'évacuation fassent une boucle dont le sommet est à 50cm au dessus de la flottaison. Une soupape de ventilation sera montée au sommet de cette boucle.

Note : il est possible de monter une pompe eau de mer autre que celle fournie en option, à condition que l'intensité absorbée ne dépasse pas 15 A.

6c

MONTAGE DU CLAVIER DE COMMANDE LUXE

La position du clavier **M** ne doit pas gêner l'abattant et doit se trouver à 1,50 m maxi du boîtier électrique **E**. Découper un rectangle de 80x50 mm dans la cloison. Fixer le clavier horizontalement et clipper le cadre.

MONTAGE DU BOUTON POUSSOIR SANIMARIN® COMFORT PLUS

a Montage bouton poussoir déporté (SN31):

- Percer la cloison au diam 33,
- Présenter le bouton poussoir, et visser le contre écrou fourni,
- Connecter le tube plastique au bouton poussoir,
- Connecter l'autre extrémité de ce tube au boîtier électronique, qui a été fixé à proximité (voir d'),
- Câbler le boîtier électronique comme indiqué sur l'étiquette (voir d).

b Pour tous les autres modèles, le bouton poussoir est placé sur la cuvette.

Connectez-le au boîtier électronique fixé à proximité.

MONTAGE DE L'INTERRUPTEUR SANIMARIN® COMFORT :

- Découpe du panneau : rectangle de 40 mm x 25 mm,
- Montage de l'interrupteur : découper un rectangle dans la cloison, aux cotes ci dessus, visser le support fourni, puis encastrer l'interrupteur,
- Câbler l'interrupteur. (6d)

6d RACCORDEMENT ÉLECTRIQUE

SANIMARIN® LUXE

a - Fixer le boîtier **E** dans un endroit sec et protégé.

b - Connecter le câble venant du clavier au boîtier.
Attention: ne pas raccorder de batterie ou de source d'alimentation sur le dispositif de connexion du tableau de commande du boîtier électronique.

c - Passer et connecter les câbles électriques du **SANIMARIN®** au boîtier électrique. Enfin, réaliser le branchement du boîtier électrique à la batterie, en respectant la section des câbles.

L'alimentation électrique du **SANIMARIN®** doit être directement connectée au tableau électrique du bateau et ne doit servir qu'à l'appareil. Il est préconisé de rajouter un fusible de 25 A en 12 Volts et de 15 A en 24 Volts.

Respecter les polarités : fil rouge = pole +, fil noir = pole -

SANIMARIN® COMFORT PLUS - voir **d**. Câbler le boîtier électronique comme indiqué sur l'étiquette en respectant les couleurs : Fil Rouge : + macérateur

Fil Noir : - macérateur

2 fils Blanc : solenoid valve

SANIMARIN® COMFORT - voir **a**, **b** et **c**.

6e MONTAGE ET BRANCHEMENT DE LA POMPE EAU DE MER (OPTION)

- 1 Filtre eau de mer
- 2 Aspiration
- 3 Refoulement
- 4 De la vanne de coque...
- 5 ...vers le WC **SANIMARIN®**.

7 EVACUATION

Attention : dans tous les cas d'installation, il faut se référer à la législation en vigueur sur les rejets en mer. **SANIMARIN®** n'a qu'une fonction de dilacération et de pompage sans effet désinfectant.

Prévoir une vanne d'arrêt **3** au passe coque pour évacuation extérieure (voir dessin **7**).

Attention : pour les appareils installés sous le niveau de l'eau, il est nécessaire de remonter à la verticale du **SANIMARIN®**, afin d'atteindre un niveau supérieur de 50 cm minimum par rapport au niveau de l'eau. Installer une soupape cassé vide **4** sur le point le plus haut de l'installation puis redescendre.

8 TEST DE FONCTIONNEMENT ET MISE EN SERVICE

Mettre sous tension, ouvrir la vanne d'arrivée d'eau à fond pour obtenir un bon rinçage.

SANIMARIN®LUXE Cycle NORMAL,

- Appuyer sur la touche NORMAL, après 9 secondes de mise en eau, le moteur tourne pendant 6 secondes puis compter 4 secondes de mise en eau supplémentaires. Jeter quelques feuilles de papier hygiénique dans la cuvette, puis renouveler l'opération.

SANIMARIN®LUXE Cycle ECO,

- Appuyer sur la touche ECO, après 3 secondes de mise en eau, le moteur tourne pendant 3 secondes puis compter 4 secondes de mise en eau supplémentaires.

SANIMARIN®COMFORT PLUS : appuyer sur la touche, après 9 secondes de mise en eau, le moteur tourne pendant 6 secondes puis compter 4 secondes de mise en eau supplémentaires. Jeter quelques feuilles de papier hygiénique dans la cuvette, puis renouveler l'opération.

SANIMARIN® COMFORT : appuyer sur **Add water** jusqu'à niveau 1/2 bol (environ 9 sec), jeter quelques feuilles de papier hygiénique dans la cuvette, **Pump out** (environ 6 sec) puis **Add water** (environ 4 sec)

Nota : Respectez les durées indiquées ci-dessus.

9 UTILISATION

SANIMARIN® s'utilise comme un WC classique, il ne demande pas d'entretien particulier.

Attention 1 **SANIMARIN®** ne doit servir qu'au broyage et à l'évacuation de matières fécales, papiers hygiéniques. Tout dommage à l'appareil causé par le broyage de corps étrangers tels que coton, tampons périodiques, serviettes hygiéniques, préservatifs, cheveux ou le pompage de liquides tels que solvants ou huiles ne serait pas pris en compte dans le cadre de la garantie.

Attention 2 en cas de coupure de courant prolongée, ou de longue absence, couper les alimentations en eau et électricité du **SANIMARIN®**.

10 NETTOYAGE / DÉTARTRAGE

- Pour nettoyer, utiliser les produits sanitaires classiques.

11 HIVERNAGE

- En cas de non-utilisation prolongée, rincer la cuvette à l'eau douce, puis vidanger à l'aide de la touche "EMPTY" ou "PUMP OUT".

12 INTERVENTIONS EVENTUELLES

Dans la plupart des cas, les anomalies de fonctionnement des broyeurs ont des causes mineures. Vous pouvez y remédier seul. Pour aider au diagnostic et à la résolution de problème reportez-vous au tableau ci-dessous. Pour tout autre problème s'adresser au service clients SFA ou à un dépanneur agréé SFA.



Dans tous les cas, débranchez la prise de courant avant intervention sur l'appareil

ANOMALIE CONSTATÉE	CAUSES PROBABLES	REMÈDES
<ul style="list-style-type: none"> Le cycle se déroule correctement, le moteur tourne mais l'eau dans la cuvette est aspirée lentement ou pas du tout 	<ul style="list-style-type: none"> L'évacuation est colmatée. 	<ul style="list-style-type: none"> Démonter et nettoyer l'évacuation.
<ul style="list-style-type: none"> Le cycle se déroule correctement, mais après chaque cycle il reste beaucoup d'eau dans la cuvette 	<ul style="list-style-type: none"> La hauteur d'évacuation est trop importante. Le tuyau d'évacuation est pincé. 	<ul style="list-style-type: none"> Modifier l'installation. Vérifier le cheminement du tuyau d'évacuation.
<ul style="list-style-type: none"> Le moteur tourne avec un bruit de crécelle 	<ul style="list-style-type: none"> Un corps étranger dur est tombé dans la cuvette. 	<ul style="list-style-type: none"> Couper l'alimentation du moteur. Fermer l'arrivée d'eau. Démonter le bloc-moteur À l'aide d'un crochet, retirer toutes les matières pouvant gêner la rotation du broyeur. À l'aide d'un outil, tourner la turbine dans les 2 sens jusqu'à ce que la rotation se fasse librement. Rebrancher l'alimentation du moteur et appuyer sur la touche empty pour contrôler le bon fonctionnement de l'appareil. Ouvrir l'alimentation en eau. <p>Si le broyeur est toujours bloqué nous vous recommandons de faire appel à notre service SAV conseil qui se chargera de vous conseiller ou vous diriger vers l'une de nos stations SAV la plus proche.</p>
<ul style="list-style-type: none"> Après avoir appuyé sur le bouton du clavier de commande le cycle ne s'enclenche pas 	<ul style="list-style-type: none"> Programmateur est défectueux. Le clavier de commande est défectueux 	<ul style="list-style-type: none"> Changer le clavier de commande. Consulter le service clients SFA.
<ul style="list-style-type: none"> Le cycle s'enclenche mais l'eau coule peu dans la cuvette 	<ul style="list-style-type: none"> Le filtre d'entrée de l'électrovanne est colmaté. Le tuyau d'arrivée d'eau est peut-être pincé. 	<ul style="list-style-type: none"> Nettoyer le filtre de l'électrovanne. Vérifier le tuyau d'arrivée d'eau.
<ul style="list-style-type: none"> Le cycle s'enclenche mais l'eau ne coule pas dans la cuvette 	<ul style="list-style-type: none"> Le robinet d'arrêt est fermé. L'électrovanne (18) est défectueuse. 	<ul style="list-style-type: none"> Ouvrir le robinet d'arrêt. Changer l'électrovanne.

13 CONDITIONS DE GARANTIE

L'appareil est garanti deux ans à compter de sa date d'achat sous réserve d'une installation conforme et une utilisation normale : évacuation de papiers hygiéniques et matières fécales uniquement. La garantie se limite au remplacement ou à la réparation en nos ateliers des pièces reconnues défectueuses. En aucun cas la garantie n'implique la possibilité d'une demande de dommages et intérêts ou d'indemnité. Les frais de port et d'emballage, les frais de déplacement, ne sont pas couverts par notre garantie. La garantie ne s'applique pas au remplacement ou aux réparations qui résulteraient de l'usure normale du matériel, de détérioration ou d'accident, provenant de négligence, défaut de surveillance ou d'entretien d'installation défectueuse et tous autres défauts échappant à notre contrôle. Notre garantie disparaît immédiatement et

complètement si le client modifie ou fait réparer sans notre accord le matériel fourni. La réparation, la modification ou le remplacement des pièces pendant la période de garantie ne peuvent avoir effet de prolonger le délai de garantie du matériel.

Si néanmoins notre responsabilité devait se trouver engagée, elle serait limitée pour tous dommages à la valeur de la marchandise fournie par nous et mise en œuvre par nos soins. La garantie prend effet à compter de la date d'acquisition portée sur la facture du distributeur. Cette facture sera exigée pour toute mise en jeu de la garantie.

6 GENERAL

SANIMARIN® is a WC equipped with a pump/macerator which installed and used correctly will give reliable and consistent service for many years. **SANIMARIN®** is for marine or mobil unit use. Please follow these installation instructions, paying attention to the following warnings;

«  » Possible danger to personnel,

«  » Warning of possible electrical hazard,

«**WARNING**» Possible danger of damage to the macerator.

 THIS DEVICE MAY BE USED BY CHILDREN WHO ARE AT LEAST 8 YEARS OLD, BY PEOPLE WITH REDUCED PHYSICAL, SENSORY OR MENTAL CAPACITIES OR THOSE WITHOUT KNOWLEDGE OR EXPERIENCE, IF THEY ARE PROPERLY SUPERVISED AND IF THE INSTRUCTIONS RELATING TO USING THE DEVICE COMPLETELY SAFELY HAVE BEEN GIVEN TO THEM AND THE ASSOCIATED RISKS HAVE BEEN UNDERSTOOD. CHILDREN MUST NOT PLAY WITH THE DEVICE. CLEANING AND MAINTENANCE UNDERTAKEN BY THE USER MUST NOT BE CARRIED OUT BY UNSUPERVISED CHILDREN.

 The electricity supply to the **SANIMARIN®** must be connected directly to the boat's electrical switchboard, and it must be used solely for that equipment. It is advisable to add a 25 A fuse in a 12 Volt system, and a 15 A fuse in a 24 Volt system.

APPLICATION

SANIMARIN® LUXE uses an electronic keyboard  which operates as follows;

- **STANDARD Operation:** press the NORMAL pad on the control console. Cycle time 19 secs.
Water consumption: 2.2 lit.
- **ECO Cycle:** press the ECO pad on the control console. Cycle time 10 secs.
Water consumption: 1.2 lit.
- **DRAINING Cycle:** press continuously the EMPTY pad on the control console.
- **Adjustment of the cycle of rinsing**
The rinsing time during the "Normal" cycle can be programmed, to add up to a further 5 seconds. The cycle time thus varies between 19 seconds and 24 seconds, and water consumption varies between 2.2 l and 3 l.
To enter the programming mode: press the "Normal" and "Eco" keys at the same time for at least 5 seconds. The red LED flashes for 5 seconds and then goes out.
To increase rinsing time by 1 second: press the "Normal" key = 1 beep (press 5 times at most).
To reduce rinsing time by 1 second: press the "Eco" key = 1 beep.
To exit the programming mode automatically: no keys pressed for 5 seconds = the green LED comes on.
The water consumption programmed remains in the memory even after the unit has been disconnected from the power supply.
- **Management of the black water holding tank LEDs and Buzzer:** Depend on the status of the "Holding Tank" high level switch (optional connection to the electronic box ).
Normal level: Green LED on, red LED off. Buzzer silent and all cycles authorized.
High level reached: Green LED off, red LED flashing = "Full" message visible, + Beeps when a key is pressed. 3 further cycles allowed. Pressing "Normal" for 5 seconds will return cycles to normal operation.

SANIMARIN® COMFORT PLUS is commanded by a pneumatic pushbutton that triggers an automatic flushing/maceration-discharge/flushing cycle. The cycle is controlled by an electronic box; it lasts 19 sec and consumes 2.2 litres of water.

SANIMARIN® COMFORT is commanded by a two-position switch:

- Add water: bowl flushing command
- Pump out: maceration and discharge command

Use:

- 1/ FLUSH: (Add Water) recommended water level: halfway up the bowl
- 2/ DISCHARGE: (Pump out)
- 3/ FLUSH: (Add Water) to fill the bottom of the bowl with water

Note 1: In rough seas, empty the bowl (using the pump out position) to avoid spillage

Note 2: No automatic cycle

2 LIST OF ACCESSORIES INCLUDED (see drawing n° 2)

Tools required to fit a **SANIMARIN®**

- A drill
- A jigsaw
- An electric screwdriver

3 DIMENSIONS (see drawing n° 3 page 2)

4 TECHNICAL DATA

Applications	discharge of a WC	
Max. vertical evacuation	3 m	
Max. horizontal evacuation	30 m	
Nominal power	300 W in 12 V version 360 W in 24 V version	
Electrical class	III	
Isolation level	IPX4	
Net weight	SANIMARIN® 31	17 Kg
	SANIMARIN® 35	21 Kg
	SANIMARIN® 35 ST	21 Kg
	SANIMARIN® Bidet 35	23 Kg
	SANIMARIN® Exclusive Medium	26 Kg
	SANIMARIN® Exclusive Short	21 Kg

CAUTION : This product should not be used for any other purpose other than that described here. The minimum discharge pipe inner diameter should be 19mm.

5 PERFORMANCE CURVE (see drawing n° 5 page 2)

6 INSTALLATION GUIDE

6a FIXING BOWL TO THE FLOOR

- a – Draw the outline of the base on the floor, in the area around the fixing holes in the ceramic bowl.
- b – Measure 15 mm from the outline drawn, position the brackets  and drill through the middle of the holes.
- c – Screw the brackets in place, leaving them loose, they will be tightened once the bowl has been fitted.
- d – Fit the bowl.



Note: wait until all the connections have been made before fixing the bowl definitively in place.



Note: on the **SANIMARIN® 35**, there is only one bracket, in the front. The two screws at the back are placed vertically.

6b CONNECTING THE WASTE PIPE AND THE WATER SUPPLY PIPE



EVACUATION

SANIMARIN® 35, SANIMARIN® 35 ST, SANIMARIN EXCLUSIVE MEDIUM,



connect the 38/38 mm diameter bend  or the 38/25 mm diameter bend  to the check valve

 and the waste pipe, and then fix in place with clip .

SANIMARIN 31, SANIMARIN EXCLUSIVE SHORT:

Connect the elbow diameter 38/38 mm  or the elbow diameter 38/25 mm  to the rubber

drainpipe (adjustable height: see diagram 6b).

Horizontal Outlet option: remove the rubber pipe from its fitting, install the check valve  (accessory supplied), making sure that the arrow is placed uppermost, and then fix it in place using two collars , see diagram 6b.

Note: Connect the pump to the electronic box .



1 Water supply pipe. To be connected to a seawater pump (supplied as an option), or to the pressurized onboard freshwater system. The pressure in the system must be at least 1.7 bar.

Safety: To ensure that your installation is safe under all heeling conditions, put a loop in the feeder and waste pipes, with a high point 50 cm above the waterline. Fit a ventilation valve at the high point of each loop.

Note: it is possible to fit a seawater pump other than the pump supplied as an option, provided that the current requirement is not more than 16 A.

6c FITTING THE CONTROL TOUCHPAD

SANIMARIN® LUXE

The touchpad  must be fitted in a position where it does not interfere with use of the seat and cover, and it must not be placed more than 1.50 m from the electrical control box .

Cut out a rectangle measuring 80x50 mm from the bulkhead. Fix the keyboard in a horizontal position and clip the frame into place.

SANIMARIN® COMFORT PLUS

Fitting the one-piece PUSHBUTTON:

- Drill out a 33 mm hole in the bulkhead.
- Insert the pushbutton and screw on the locknut supplied.
- Connect the plastic tube to the pushbutton.
- Connect the other end of the tube to the electronic box, after fixing it nearby (see d').
- Wire up the electronic box as shown on the label (see d).

SANIMARIN® COMFORT

- Panel cut-out: rectangle 40 mm x 25 mm.
- Fitting the switch: Cut out a rectangle in the bulkhead, to the measurements shown above.
- Fix the holder supplied in place with screws, and then insert the switch.
- Wire up the switch (6d).

6d ELECTRICAL CONNECTIONS

SANIMARIN® LUXE

a - Fix the box  in a dry, protected location.

b - Connect the cable from the touchpad to the box
Caution: do not connect battery, power source in to the control panel connection on the electronic box.

c - Insert and connect the electrical wiring from the **SANIMARIN®** to the electrical box. Lastly, connect the electrical box to the battery, making sure that the cross-section of the wires is sufficient (2.5 sq. mm up to 3 m and larger if a greater length is required).

SANIMARIN® COMFORT PLUS - see .

Wire up the electronic box as shown on the label.

SANIMARIN® COMFORT - see   and .

The electricity supply to the **SANIMARIN®** must be connected directly to the boat's electrical switchboard, and it must be used solely for that equipment. It is advisable to add a 25 A fuse in a 12 Volt system, and a 15 A fuse in a 24 Volt system.

Make sure the wires are connected correctly:

**Red wire = positive (+) terminal,
black wire = negative (-) terminal**

6e FITTING AND CONNECTING THE SEAWATER PUMP (OPTION)

- 1 Seawater filter
- 2 Suction
- 3 Discharge
- 4 From the hull valve...
- 5 ...to the **SANIMARIN®** toilet.

7 DISCHARGE PIPE

 **Caution:** Please check local legislation regarding discharge from on board toilets- i.e. holding tanks etc. **SANIMARIN®** macerates and pumps at the same time.

A seacock **3** should be fitted where the **SANIMARIN®** discharges through a skin fitting. (see drawing )

 **2 Caution:** For units installed below the water line, the discharge pipe should rise at least 50 cm above water level and be fitted with an anti-syphon valve **4** prior to falling and discharging through the skin fitting.

SANIMARIN® does not require the use of chemicals in order to operate.

8 COMMISSIONING

Open the water admission valve fully to ensure a good bowl rinse.

SANIMARIN® LUXE STANDARD Cycle

Press pushbutton NORMAL and after approximately 9 seconds of flush cycle, the pump will start and run for approximately 6 seconds to clear the bowl and then it takes 4 seconds to reprime the bowl.

Throw several sheets of toilet tissue into the bowl and repeat the cycle. The bowl should completely clear. Repeat the cycle again.

SANIMARIN® LUXE ECO Cycle

Press pushbutton ECO and after approximately 3 seconds of flush cycle the pump will start and complete the discharge within a further 3 seconds and then it takes 4 seconds to reprime the bowl.

SANIMARIN® COMFORT PLUS: press pushbutton and after approximately 9 seconds of flush cycle, the pump will start and run for approximately 6 seconds to clear the bowl and then it takes 4 seconds to reprime the bowl. Throw several sheets of toilet tissue into the bowl and repeat the cycle.

The bowl should completely clear. Repeat the cycle again.

SANIMARIN® COMFORT: press **Add water** until the water level is about halfway up the bowl (about 9 sec), put some pieces of toilet paper in the bowl, **Pump out** (about 6 sec) and then **Add water** (about 4 sec)

Note: We recommend compliance with the time lapses shown above.

9 USAGE

SANIMARIN® can be used like any normal toilet and does not require any particular maintenance.

 **Caution 1** **Only the disposal of toilet papers, fecal matter, and waste water will be under guarantee. Any damage due to foreign bodies such as cotton, condoms, sanitary towels, wet wipes food, hair, or liquids such as oils, solvent products,... will not be under guarantee.**

 **Caution 2** If away for a long period (holiday,...) or in the event of a long interruption of electricity, the water and electricity supplies to the **SANIMARIN®** should be switched off.

10 SERVICE

- Normal non-foaming household bleaches/WC cleansers can be used with this unit.

11 WINTERING

- In the event of a long period without use, rinse the bowl and carry out several flushing cycles with a supply of fresh water.

12 FAULT FINDING

In most cases, any inconsistencies in the operation of the unit will be minor and easy rectified. Please refer to the chart below. If the problem cannot be easily remedied thanks to this chart, please call our SFA Service organisation or go to a SFA-approved technician.



Disconnect the electrical power supply, before attempting any work on the unit.

SYMPTOM	PROBABLE CAUSES	REMEDIES
• The cycle proceeds correctly, the motor turns but water in the bowl empties slowly or not at all	• The evacuation is clogged	• Dismount and clean the discharge pipe.
• The cycle proceeds correctly, but some water remains in the bowl after a cycle	• The height of evacuation is too great • The discharge pipe is pinched	• Modify the installation. • Check the route of the discharge pipe.
• The motor rattles or crunches	• Foreign body into the bowl.	• Disconnect the motor supplies. • Close water admission. • Remove the motor unit. • With a hook, withdraw all the matters being able to obstruct the rotation of macerator. • With a tool, turn the turbine in the 2 directions until rotation is free. • Re-connect the motor supplies and press on the pneumatic contactor to control the correct operation of unit. • Open water supply. If the macerator remains blocked, we recommend to call the SFA service.
• After the button on the control console has been pressed, the cycle does not start	• Faulty programmer • Faulty control console	• Replace the control console • Call an SFA service agent.
• The cycle engages but little water runs in the bowl	• The inlet filter of the solenoid valve (18) is clogged. • The water feed pipe is pinched.	• Clean the filter of the solenoid valve. • Check the water admission pipe.
• The cycle engages but water does not run in the bowl	• The stop valve is closed. • The solenoid valve (18) is defective.	• Open the stop valve. • Change the solenoid valve.

13 GUARANTEE

2 years guarantee from date of purchase, subject to correct installation and correct use: disposal of toilet papers and fecal matter only. Guarantee is limited to replacement or service of the defective spare parts, and any indemnity or claim for damages will not be included.

Freight and packing costs, travel expenses are not included in the guarantee. It does not cover any normal deterioration of the material over time, any external deterioration or accident, incorrect disposal of sanitary products. Any modification without prior notice will not be under guarantee. Fixing, modification, or replacement of parts without our agreement will not be guaranteed, and will invalidate it. Our liability is solely for the product itself.

Guarantee starts from date of purchase we may request a copy of the invoice to validate the purchase date.

1 HINWEIS

SANIMARIN® ist eine spezielle Toilette mit integrierter Hebeanlage, die der WC-Abwasserentsorgung dient. Dieses Gerät ist für eine Verwendung auf Schiffen (oder in mobilen Einrichtungen) ausgelegt. Es bietet ein hohes Maß an Leistung, Sicherheit und Zuverlässigkeit, vorausgesetzt, sämtliche in der vorliegenden Anleitung genannten Vorschriften zur Installation und Wartung werden strengstens eingehalten. Besondere Aufmerksamkeit ist den Anweisungen zu schenken, die nach diesen Symbolen folgen:

«» Anweisung, deren Nichteinhaltung Gefahren für die Sicherheit von Personen zur Folge haben könnte,

«» Hinweis auf eine Gefahrenquelle aufgrund der vorhandenen Elektrizität,

«**ACHTUNG**» Anweisung, deren Nichteinhaltung Risiken für den Betrieb des Geräts zur Folge haben könnte.

Wenn Sie weitere Informationen benötigen, wenden Sie sich bitte an unseren Kundendienst.

 **DIESES GERÄT DARF VON KINDERN IM ALTER VON MINDESTENS 8 JAHREN UND VON PERSONEN MIT EINGESCHRÄNKTEN PHYSISCHEN, SENSORISCHEN UND MENTALEN FÄHIGKEITEN SOWIE VON PERSONEN OHNE ERFAHRUNG UND KENNNTNISSE DER BEDIENUNG NUR UNTER DER VORAUSSETZUNG BENUTZT WERDEN, DASS SIE ORDNUNGSGEMÄSS BEAUFSICHTIGT UND UND DIE SICHERE BEDIENUNG DES GERÄTS EINGEWIESEN WURDEN UND DASS SIE DIE MÖGLICHEN RISIKEN VERSTANDEN HABEN. KINDER DÜRFEN NICHT MIT DEM GERÄT SPIELEN. DIE REINIGUNG UND WARTUNG DURCH DEN NUTZER DARF NICHT VON UNBEAUFSICHTIGTEN KINDERN DURCHFÜHRT WERDEN.**

 Die Stromversorgung des **SANIMARIN®** muss direkt an der Schalttafel des Boots angeschlossen werden und darf ausschließlich für dieses Gerät genutzt werden. Es empfiehlt sich, zusätzlich eine Sicherung mit 25 A bei 12 Volt und mit 15 A bei 24 Volt einzubauen.

FUNKTIONSPRINZIP

SANIMARIN® LUXE ist mit einer elektronischen Steuerung  ausgestattet, die die nachfolgenden Einzelfunktionen bietet:

• **NORMAL-Zyklus:** Drücken Sie auf die Taste NORMAL des Bedienfelds. Der Zyklus dauert 19 Sekunden.

Wasserverbrauch: 2,2 Liter.

• **ECO-Zyklus:** Drücken Sie auf die Taste ECO des Bedienfelds. Der Zyklus dauert 10 Sekunden.

Wasserverbrauch: 1,2 Liter.

• **ENTLEERUNGS-Zyklus:** Ohne Pause drücken Sie die Taste EMPTY des Bedienfelds.

• **Einstellung des Spülzyklus**

Der Spülvorgang während des „Normal“-Spülzyklus kann durch Umprogrammieren um 5 Sekunden verlängert werden. Die Dauer dieses Spülzyklus wird somit zwischen 19 und 24 Sekunden betragen, der Wasserverbrauch zwischen 2,2l und 3l liegen.

Aufrufen des Programmiermodus: durch gleichzeitiges Drücken der Tasten „Normal“ und „Eco“ von länger als 5 Sekunden gedrückt halten. Die rote LED-Anzeige blinkt 5 Sekunden lang und erlischt dann.

Erhöhung um 1 Sekunde: durch Drücken der Taste „Normal“ = ein akustisches Signal ertönt (es kann maximal 5 mal gedrückt werden)

Verkürzung um 1 Sekunde: durch Drücken der Taste „Eco“ = ein akustisches Signal ertönt.

Automatisches Verlassen des Programmiermodus: 5 Sekunden lang keine Taste drücken = die grüne LED-Anzeige leuchtet auf.

Der festgelegte Wasserverbrauch bleibt auch nach einer Unterbrechung der Stromzufuhr gespeichert!

• **Steuerung für die Entsorgung von „Schwarzwasser“**
LED's und Tasten: Abhängig des Status bei hohem Wasserstand „Holding Tank“ (optionaler Anschluss an den Schaltkasten ).

Normaler Wasserstand: grüne LED-Anzeige „on“, rote LED-Anzeige „off“. Jeder Spülzyklus zugelassen (ausführbar).
Höchster Wasserstand erreicht: grüne LED-Anzeige „off“, rote LED-Anzeige blinkt = „Full“ Meldung sichtbar und ein

akustisches Signal ertönt wenn eine Taste gedrückt wird. + 3 zusätzliche Spülzyklen. Möglichkeit der permanenten Wieder-Zulassung durch 5 Sekunden langes Drücken auf „Normal“.

Möglichkeit für die Wiederherstellung bei gedrückter Taste „Normal“ von 5 Sekunden.

SANIMARIN® COMFORT PLUS wird durch eine Pneumatik-Drucktaste bedient, die einen automatischen Zyklus Spülen/Zerkleinern-Abpumpen/Spülen auslöst. Dieser Zyklus wird durch eine Elektronik gesteuert und dauert 19 Sekunden mit einem Wasserverbrauch von 2,2l.

SANIMARIN® COMFORT: wird durch einen Schalter mit zwei Positionen bedient:

- Add water: Spülen des WC-Beckens
- Pump out: Zerkleinern und Abpumpen

Benutzung:

1/ SPÜLEN: (Add Water) empfohlener Wasserstand: 1/2 Becken

2/ ABPUMPEN: (Pump out)

3/ SPÜLEN: (Add Water) nachspülen, damit auf dem Beckenboden standing ein Wasserrest verbleibt.

Hinweis 1: Bei hohem Wellengang sollte das Becken geleert werden, um ein Spritzen zu vermeiden (mit dem Pump out-Befehl)

Hinweis 2: Kein Automatik-Zyklus

4 EINSATZBEREICH UND TECHNISCHE DATEN DES SANIMARIN®

Einsatzbereich		WC-Abwasserentsorgung
Max. Förderdistanzhöhe		3 Meter
Max. Förderdistanzlänge		30 Meter
Nennleistung		300 W in 12 V 360 W in 24 V
Elektro-Belastungsklasse		III
Schutzklasse		IPX4
Nettogewicht	SANIMARIN® 31	17 Kg
	SANIMARIN® 35	21 Kg
	SANIMARIN® 35 ST	21 Kg
	SANIMARIN® Bidet 35	23 Kg
	SANIMARIN® Exclusive Medium	26 Kg
	SANIMARIN® Exclusive Short	21 Kg

ACHTUNG: Jegliche Verwendungsart, die von dem in vorliegender Anleitung beschriebenen Einsatzbereich abweicht, ist untersagt. Der Innendurchmesser des Ableitungsrohrs muss mindestens 19 mm betragen.

2 LIEFERUMFANG : siehe Abbildung 2

Erforderliche Werkzeuge für die Montage eines SANIMARIN®

- Ein Bohrer
- Eine Stichsäge
- Ein Akkuschauber

3 ABMESSUNGEN : siehe Abbildung 3

5 LEISTUNGSKURVEN : siehe Abbildung 5

6 MONTAGEANLEITUNG

6a BEFESTIGUNG DER TOILETTE AM BODEN

a - Auf dem Boden den Umriss des Toilettenfußes aufzeichnen und die Befestigungslöcher für die Toilette markieren.

b - Von der markierten Toilettenfußkontur einen Abstand von 15 mm abmessen, die Bodenwinkel  positionieren und in der Öffnung das Bohrloch anbringen.

c - Die Winkel einschrauben, ohne sie fest anzuziehen. Sie werden erst beim Festschrauben der Toilette fest angezogen.

d - Die Toilette festschrauben.



Hinweis: Die Toilette erst dann endgültig befestigen, wenn alle Anschlüsse hergestellt wurden.

Hinweis: Der **SANIMARIN® 35** verfügt nur über einen einzigen Winkel vorne. Hinten werden die beiden Schrauben vertikal befestigt.

6b ANSCHLUSS DER ABWASSERLEITUNG UND DER SPÜLWASSERVERSORGUNG

EVAKUIERUNG

SANIMARIN® 35, SANIMARIN® 35 ST, SANIMARIN EXCLUSIVE MEDIUM: Schließen Sie den Winkel  mit Durchmesser 38/38 mm oder den Winkel  mit Durchmesser 38/25 mm an das Rückschlagventil  und an die Abflussleitung an und ziehen Sie dann die Schellen  an. **SANIMARIN® 31, SANIMARIN EXCLUSIVE SHORT:** Das Kniestück  mit Durchmesser 38/38 mm oder das Kniestück  mit Durchmesser 38/25 mm an das Abflussrohr anschließen (anpassbare Höhe: siehe Abb. 6b).

Option horizontaler Abgang: das vorhandene Abflussrohr abmontieren und die  -Rückflusssperre aufmontieren (mitgeliefertes Zubehörteil), Achtung: Pfeilposition oben, dann mit zwei Schellen  anziehen, siehe Abb. 6b.

Hinweis: Die Pumpe an den Stromkasten  anschließen.



1 Spülwasserversorgung. An eine Meerwasserpumpe (als Option erhältlich) oder an die Süßwasser-Druckleitung des Schiffs anschließen. Es ist ein Druck von mindestens 1,7 bar erforderlich.

Sicherheit: Zur Sicherung Ihrer Anlage ist darauf zu achten, dass die Zu- und Ablaufschläuche einen Bogen bilden, dessen höchster Punkt 50cm über der Wasserlinie liegt. Am höchsten Punkt dieses Bogens ist ein Belüftungsventil anzubringen.

Hinweis: Kann nur dann eine andere Meerwasserpumpe als die optional erhältliche angeschlossen werden, wenn diese nicht mehr als 16 A verbraucht.

6c MONTAGE DES BEDIENFELDS

SANIMARIN® LUXE

Die Position des Bedienfelds  muss so gewählt werden, dass es den Toilettendeckel nicht stört und dass es maximal 1,50 m vom Stromkasten  entfernt ist.

Schneiden Sie ein Rechteck mit den Maßen von 80x50mm aus. Das Bedienfeld horizontal befestigen und setzen Sie den Rahmen auf.

SANIMARIN® COMFORT

- Aussägen des Rechtecks: 40 x 25 mm.
- Montage des Schalters: Aus der Wand ein Rechteck mit den oben angegebenen Maßen aussägen. Die mitgelieferte Halterung verschrauben und dann den Schalter einsetzen.
- Die Schalterkabel anschließen. (6d)

SANIMARIN® COMFORT PLUS

Montage der DRUCKTASTE ohne Halterung:



- Die Wand mit Durchmesser 33 durchbohren.
- Die Drucktaste durchschieben und mit der mitgelieferten Gegenmutter festschrauben.
- Das Kunststoffrohr an die Drucktaste anschließen.
- Das andere Ende dieses Rohrs an den Schaltkasten anschließen, der in der Nähe angebracht wurde (Siehe d').
- Den Schaltkasten wie auf dem Etikett angegeben verkabeln (Siehe d).

6d ELEKTROANSCHLUSS

SANIMARIN® LUXE

- a - Befestigen Sie den Kasten  an einer trockenen, geschützten Stelle.
- b - Schließen Sie das Kabel des Bedienfelds an den Kasten an.
Achtung: an die Stecker auf der Bedientafel des Stromkastens darf keine Batterie oder Spannungsquelle angeschlossen werden.
- c - Die Stromkabel des **SANIMARIN®** durchziehen und mit dem wasserdichten Stecker an den Stromkasten anschließen. Zuletzt schließen Sie den Stromkasten an die Batterie an, der Drahtquerschnitt muss ausreichend groß sein (2,5 mm² bis zu 3 m und darüber hinaus größer).

SANIMARIN® COMFORT PLUS - siehe Abbildung .
Den Schaltkasten wie auf dem Etikett angegeben verkabeln.

SANIMARIN® COMFORT - siehe Abbildung   und .

Die Stromversorgung des **SANIMARIN®** muss direkt an der Schalttafel des Boots angeschlossen werden und darf ausschließlich für dieses Gerät genutzt werden. Es empfiehlt sich, zusätzlich eine Sicherung mit 25 A bei 12 Volt und mit 15 A bei 24 Volt einzubauen.

Beachten Sie die Polarität: roter Draht = Pluspol, schwarzer Draht = Minuspol

6e MONTAGE UND ANSCHLUSS DER MEERWASSERPUMPE (OPTION)

- 1 Meerwasserfilter
- 2 Saugseite
- 3 Druckseite
- 4 Vom Ventil des Rumpfs...
- 5 ...zum **SANIMARIN®**-WC.

7 ABLEITUNG

 **ACHTUNG:** Unabhängig von der jeweiligen Art der Installation sind stets die geltenden Gesetze über die Einleitung von Abfallstoffen in Gewässer einzuhalten. Die **SANIMARIN®** dient ausschließlich dem Verflüssigen und Fördern, eine desinfizierende Wirkung wird nicht ausgeübt.

Bauen Sie am Durchlass zum Bootsrumpf ein Absperrventil **3** zur Außenableitung ein (siehe Abbildung .

 **ACHTUNG:** Bei Geräten, die unterhalb des Wasserspiegels installiert sind, muss das Steigrohr der **SANIMARIN®** so hoch sein, dass dessen Ende mindestens 50 cm über dem Wasserspiegel liegt. Installieren Sie am höchsten Punkt der Anlage ein Vakuumbrecherventil **4** und führen Sie dann das Fallrohr zum Anschluss an das Dreiwegeventil.

8 FUNKTIONSTEST UND INBETRIEBNAHME

Stellen Sie die Stromversorgung her und öffnen Sie das Wasserzulaufventil bis zum Anschlag, um eine gründliche Spülung sicherzustellen.

SANIMARIN® LUXE NORMAL-Zyklus

- Drücken Sie die Taste NORMAL, nach 9 Sekunden Wasserzulauf setzt sich der Motor für 6 Sekunden in Betrieb dann zählen Sie weitere 4 Sekunden für zusätzlichen Wasserzulauf. Werfen Sie etwas Toilettenpapier in das Becken und wiederholen Sie den Vorgang.

SANIMARIN® LUXE ECO-Zyklus

- Drücken Sie die Taste ECO, nach 3 Sekunden Wasserzulauf setzt sich der Motor für 3 Sekunden in Betrieb dann zählen Sie weitere 4 Sekunden für zusätzlichen Wasserzulauf.

SANIMARIN® COMFORT: Auf **Add water** drücken, bis sich das Becken halb gefüllt hat (Wasserstand: 1/2 Becken) (ca. 9 Sekunden), ein paar Blätter Toilettenpapier in das WC-Becken werfen, **Pump out** drücken (ca. 6 Sekunden) und dann **Add water** drücken (ca. 4 Sekunden).

Hinweis: Empfehlungen: Beachten Sie die oben angegebene Dauer der Vorgänge.



SANIMARIN® COMFORT PLUS: Drücken Sie die Taste, nach 9 Sekunden Wasserzulauf setzt sich der Motor für 6 Sekunden in Betrieb dann zählen Sie weitere 4 Sekunden für zusätzlichen Wasserzulauf. Werfen Sie etwas Toilettenpapier in das Becken und wiederholen Sie den Vorgang.

1 AVVERTENZA

SANIMARIN® è una tazza speciale, dotata di una pompa trituratrice destinata ad evacuare le acque di scarico dei sanitari.

Questo apparecchio è destinato per essere installato su imbarcazioni marine. Esso offre un alto livello di prestazioni, di sicurezza e di affidabilità a condizione che tutte le regole d'installazione e di manutenzione descritte nel presente manuale vengano rispettate scrupolosamente.

Rispettare in particolar modo le indicazioni precedute dai simboli seguenti:

- «  » l'inosservanza di questa indicazione potrebbe comportare dei rischi per la sicurezza delle persone,
- «  » indicazione di avvertimento della presenza di un rischio di origine elettrica.,

«**ATTENZIONE**» l'inosservanza di questa indicazione potrebbe comportare dei rischi per il funzionamento dell'apparecchio.

 **I BAMBINI DI ETÀ PARI O SUPERIORE A 8 ANNI E LE PERSONE PRIVE DI ESPERIENZA E CONOSCENZE O CON CAPACITÀ FISICHE, SENSORIALI O MENTALI RIDOTTE POSSONO UTILIZZARE QUESTO APPARECCHIO SE SONO DEBITAMENTE SORVEGLIATE O HANNO RICEVUTO ISTRUZIONI SULL'UTILIZZO DELL'APPARECCHIO IN TOTALE SICUREZZA E SE SONO CONSAPEVOLI DEI RISCHI A CUI VANNO INCONTRO. I BAMBINI NON DEVONO GIOCARE CON L'APPARECCHIO. LA PULIZIA E LA MANUTENZIONE DA PARTE DELL'UTENTE NON DEVONO ESSERE EFFETTUATE DA BAMBINI IN ASSENZA DI SUPERVISIONE.**

 L'alimentazione elettrica del **SANIMARIN®** va collegata direttamente al quadro elettrico della barca e deve servire solo per l'apparecchio. Si raccomanda di aggiungere un fusibile da 25 A a 12 volt e da 15 A a 24 volt.

PRINCIPIO DI FUNZIONAMENTO

SANIMARIN® LUXE è comandato da una tastiera  elettronica con le seguenti funzioni :

- **ciclo NORMAL (ciclo normale)**, premere il tasto NORMAL della tastiera di comando. Il ciclo durerà 19 secondi
Consumo d'acqua : 2,2 litri.
- **ciclo ECO (ciclo economico)**, premere il tasto ECO della tastiera di comando. Il ciclo durerà 10 secondi
Consumo d'acqua : 1,2 litri.
- **ciclo EMPTY (ciclo di svuotamento)**, tenere premuto il tasto EMPTY della tastiera di comando.

Adegua il ciclo di risciacquo

Si può programmare il tempo di risciacquo del ciclo «Normal» e aggiungere 5 sec. La temporizzazione di questo ciclo sarà quindi compresa fra 19 sec e 24 sec, e quindi il consumo fra 2,2l e 3 l d'acqua.

Ingresso in modo programmazione: tramite pressione simultanea di + di 5 sec. sui tasti «Normal» e «Eco». Il led rosso lampeggia per 5 sec poi si spegne.

Aumento di 1 sec: tramite pressione sul tasto «Normal» = 1 bip. (5 pressioni al massimo)

Diminuzione di 1 sec: tramite pressione sul tasto «Eco» = 1 bip .

Uscita automatica dalla programmazione: Nessuna pressione per 5 sec = Led verde acceso.

Il consumo d'acqua programmato resta memorizzato anche dopo un'interruzione di alimentazione.

Gestione del serbatoio di acque nere

Led e Cicalino: Funzione dello stato dell'interruttore di livello alto « Holding Tank ». (collegamento facoltativo al pannello elettronico ).

Livello normale: Led verde «on», Led rosso «off». Cicalino silenzioso e tutti i cicli autorizzati.

Livello alto raggiunto: Led verde «off», Led rosso lampeggiante = scritta "Full" visibile +Bip se si preme su un tasto si hanno 3 cicli supplementari autorizzati. Possibilità di ri-autorizzazione permanente con pressione di 5 sec. su «Normal».

SANIMARIN® COMFORT PLUS è comandato da un bottone pulsante pneumatico che avvia un ciclo automatico di risciacquo/triturazione-evacuazione/risciacquo. Questo ciclo è pilotato da un quadro elettronico ed ha una durata di 19 sec. per un consumo d'acqua di 2,2 l.

SANIMARIN® COMFORT è comandato da un interruttore a due posizioni:

- Add water: aziona il risciacquo del vaso
- Pump out: aziona la triturazione e l'evacuazione

Uso:

- 1/ RISCIAQUO: (Add Water) livello consigliato dell'acqua: 1/2 serbatoio
- 2/ EVACUAZIONE: (Pump out)
- 3/ RISCIAQUO: (Add Water) mantenere un livello d'acqua in fondo al vaso.

Nota 1: Con mare agitato, svuotare il vaso per evitare gli schizzi (con posizione pump out)

Nota 2: Nessun ciclo automatico

2 LISTA DEI PEZZI A CORREDO : vedi schema 2

Attrezzi necessari per il montaggio di un SANIMARIN®

- Un trapano
- una sega alternativa
- Un avvitatore

3 DIMENSIONI : vedi schema 3

4 CAMPO D'APPLICAZIONE E DATI TECNICI

Applicazione	evacuazione WC
Evacuazione verticale max	3 metri
Evacuazione orizzontale max	30 metri
Potenza nominale	300 W in 12V 360 W in 24 V
Classe elettrica	III
Indice di protezione	IPX4
Peso netto	SANIMARIN® 31 17 Kg SANIMARIN® 35 21 Kg SANIMARIN® 35 ST 21 Kg SANIMARIN® Bidet 35 23 Kg SANIMARIN® Exclusive Medium 26 Kg SANIMARIN® Exclusive Short 21 Kg

ATTENZIONE : Le uniche applicazioni ammesse sono quelle descritte nel presente manuale. Il diametro di scarico interno deve essere di 19 mm.

5 CURVE DI PRESTAZIONI : vedi schema 5

6 GUIDA D'INSTALLAZIONE

6a FISSAGGIO DEL VASO AL SUOLO

- a – Tracciatura al suolo del contorno del piede sulla base dei fori di fissazione nella ceramica.
- b – A partire dalla linea di contorno, misurare 15 mm, piazzare il supporto angolare  e forare al centro della luce.
- c – Avvitare i supporti angolari lasciandoli laschi, il serraggio definitivo sarà effettuato all'avvitamento del vaso.
- d – Avvitare il vaso.

Nota: fissare il vaso definitivamente solo una volta completati tutti i raccordi.

Nota: sul **SANIMARIN® 35**, c'è un solo supporto angolare sul davanti. Le avvitature posteriori sono verticali.

6b RACCORDO DELL'EVACUAZIONE E DELL'ALIMENTAZIONE DELL'ACQUA

EVACUAZIONE

SANIMARIN® 35, SANIMARIN® 35 ST, SANIMARIN

EXCLUSIVE MEDIUM: Collegare il gomito **Q** di diametro 38/38 mm o il gomito **Q** di diametro 38/25 mm alla valvola di non ritorno **U** ed al tubo d'evacuazione e stringere poi con collari stringitubo **D**.

SANIMARIN 31, SANIMARIN EXCLUSIVE SHORT:

Collegare il gomito **Q** di diametro 38/38 mm o il gomito **Q** di diametro 38/25 al flessibile d'evacuazione (altezza adattabile: vedi schema 6b).

Opzione Uscita Orizzontale: smontare il flessibile installato e montare la valvola di non ritorno **U** (accessorio fornito), facendo attenzione alla posizione della freccia in alto, quindi serrare con due collari **D**, vedi schema 6b.

Nota: Collegare la pompa al modulo elettronico **R**.

1 Tubo d'alimentazione dell'acqua. Da collegare a una pompa ad acqua di mare (fornita in opzione), o al circuito d'acqua dolce sotto pressione di bordo. Fornire una pressione minima di 1,7 bar.

Sicurezza: Al fine di mettere in sicurezza l'installazione per qualsiasi condizione di navigazione, fate in modo che i tubi di alimentazione e di evacuazione facciano un anello il cui apice sia a 50 cm al di sopra del galleggiamento. Una valvola di ventilazione sarà montata nell'apice dell'anello.

Nota: è possibile montare una pompa ad acqua di mare diversa da quella fornita in opzione, a condizione che l'intensità assorbita non superi 16 A.

6c MONTAGGIO DELLA TASTIERA DI COMANDO

SANIMARIN® LUXE

La posizione della tastiera **R** non deve ostacolare la tavoletta e deve trovarsi a 1,50 m massimo dalla cassetta elettrica **R**.

Ritagliare un rettangolo di 80x50 mm nella parete. Fissare la tastiera orizzontalmente e agganciare la cornice.

SANIMARIN® COMFORT

- Tagliare il pannello a forma rettangolare 40 mmx25mm
- Montare l'interruttore.
- Tagliare un rettangolo nella parete delle dimensioni di cui sopra.
- Avvitare il supporto fornito e incastrare quindi l'interruttore.
- Collegare l'interruttore (6d).

SANIMARIN® COMFORT PLUS

Montaggio **BOTTONE** senza supporto:

- Praticare nella parete un foro di diametro 33 mm.
- Presentare il bottone e avvitare il controdado fornito.
- Raccordare il tubo di plastica al bottone.
- Raccordare l'altra estremità del tubo al pannello elettronico che è stato fissato a fianco (vedi d').
- Collegare il pannello elettronico come indicato sull'etichetta delete (vedi d);

6d RACCORDO ELETTRICO

SANIMARIN® LUXE

- a - Fissare il pannello **R** in un luogo secco e protetto.
- b - Collegare il cavo proveniente dalla tastiera al pannello.
Attenzione: non raccordare la batteria o la fonte d'alimentazione al dispositivo di collegamento del pannello di comando del modulo elettronico.
- c - Passare e collegare i cavi elettrici del **SANIMARIN®** al pannello elettrico tramite il connettore stagno. Realizzare infine il raccordo del pannello elettrico alla batteria, rispettando la sezione dei cavi (2,5 mm fino a 3 m o superiore al di là).

SANIMARIN® COMFORT PLUS - vedi schema **d**.

Collegare il pannello elettronico come indicato sull'etichetta.

SANIMARIN® COMFORT - vedi schema **a**, **b** e **c**.

L'alimentazione elettrica del **SANIMARIN®** va collegata direttamente al quadro elettrico della barca e deve servire

solo per l'apparecchio. Si raccomanda di aggiungere un fusibile da 25 A a 12 volt e da 15 A a 24 volt.

Rispettare le polarità: filo rosso = polo positivo, filo nero = polo negativo.

6e MONTAGGIO E COLLEGAMENTO DELLA POMPA ACQUA DI MARE (OPZIONE)

- 1 Filtro acqua di mare
- 2 Aspirazione
- 3 Cordonatura
- 4 Della valvola di scocca...
- 5 ...Verso il WC **SANIMARIN®**.

7 LO SCARICO

Attenzione: in tutti i casi d'installazione, attenersi alla legislazione in vigore sugli scarichi in mare. **SANIMARIN®** funge solo da tritratore e da pompa, senza effetto disinfettante.

Prevedere una valvola di arresto **3** sul passascafo per lo scarico esterno (vedi schema **7**).

Attenzione: per gli apparecchi installati sotto il livello dell'acqua, sarà necessario montare la verticale del **SANIMARIN®**, in modo da raggiungere un livello superiore di almeno 50 cm rispetto al livello dell'acqua. Installare una valvola di sfiato **4** sul punto più alto dell'installazione, poi scendere verso la valvola a tre vie.

8 TEST DI FUNZIONAMENTO E MESSA IN SERVIZIO

Mettere in tensione, aprire a fondo la valvola di alimentazione d'acqua per ottenere una buon risciacquo.

SANIMARIN® LUXE Ciclo NORMAL

- Premere il pulsante **NORMAL**; dopo 9 secondi di scorrimento d'acqua, il motore girerà per 6 secondi più 4 secondi supplementari di riempimento d'acqua. Gettare alcuni fogli di carta igienica nella tazza, poi ripetere l'operazione.

SANIMARIN® LUXE Ciclo ECO

- Premere il pulsante **ECO**; dopo 3 secondi di scorrimento d'acqua, il motore girerà per 3 secondi più 4 secondi supplementari di riempimento d'acqua.

Ciclo EMPTY mantenendo premuto il pulsante si avvierà il funzionamento in continuo fino al rilascio del pulsante. Serve a cambiare completamente l'acqua nel fondo del vaso.

SANIMARIN® COMFORT premere su **Add water** fino al livello di 1/2 serbatoio (circa 9 sec.), gettare nel vaso qualche foglio di carta igienica, azionare **Pomp out** (circa 6 sec) e poi **Add water** (circa 4 sec)

Nota: si raccomanda di rispettare le durate sopra indicate.

SANIMARIN® COMFORT PLUS: premere il pulsante; dopo

9 secondi di scorrimento d'acqua, il motore girerà per 6 secondi più 4 secondi supplementari di riempimento d'acqua. Gettare alcuni fogli di carta igienica nella tazza, poi ripetere l'operazione.

9 UTILIZZO

Il **SANIMARIN®** si usa come un WC classico, senza richiedere una manutenzione particolare.

Attenzione 1 il **SANIMARIN®** utilizzabile solo per tritare e scaricare le materie fecali e la carta igienica. Eventuali danni all'apparecchio dovuti al tritramento di corpi estranei quali cotone, assorbenti igienici, tampax, profilattici, capelli o al pompaggio di liquidi quali solventi olii non verranno presi in conto nell'ambito della garanzia.

Attenzione 2 scollegare il **SANIMARIN®** sia elettricamente che idraulicamente.

10 PULIZIA / DISINCROSTAZIONE

- Per la pulizia, utilizzare solo prodotti sanitari classici.

11 MANCATO UTILIZZO PER LUNGI PERIODI

- In caso di inutilizzazione prolungata, sciacquare la tazza ed effettuare vari cicli con un'alimentazione di acqua dolce.

12 IN CASO DI PROBLEMA

Nella maggior parte dei casi, le anomalie di funzionamento dei trituratorini sono dovute a cause minori, alle quali potrete rimediare voi stessi. Per aiutarvi a diagnosticare e a risolvere eventuali problemi, consultate la tabella qui di seguito. Per qualsiasi altro problema, rivolgetevi al servizio clienti SFA o ad un tecnico qualificato SFA.



In tutti i casi, scollegare la presa di corrente prima di intervenire sull'apparecchio.

ANOMALIA CONSTATATA	PROBABILI CAUSE	SOLUZIONE
• Il ciclo si svolge correttamente, il motore gira ma l'acqua nella tazza viene aspirata lentamente o affatto	• Lo scarico è otturato.	• Smontare e pulire lo scarico.
• Il ciclo si svolge correttamente, ma dopo ogni ciclo nella tazza resta un po' d'acqua	• La prevalenza è troppo alta. • Il tubo di scarico è piegato.	• Modificare l'installazione. • Verificare il percorso del tubo di scarico.
• Il motore gira rumorosamente	• Un corpo estraneo solido è caduto nella tazza.	• Interrompere l'alimentazione del motore. • Chiudere l'alimentazione d'acqua. • Smontare il blocco motore. • Servirsi di un gancio per togliere tutte le materie che potrebbero impedire la rotazione del trituratore. • Servirsi di uno strumento per girare la turbina nei 2 sensi, fino a che la rotazione venga eseguita liberamente. • Ricollegare l'alimentazione del motore e premere il comando per verificare il corretto funzionamento dell'apparecchio. • Aprire l'alimentazione d'acqua. Se il trituratore è ancora bloccato, vi raccomandiamo di rivolgervi al nostro servizio clienti che vi orienterà sulla centrale più vicina al vostro domicilio.
• Dopo aver premuto il pulsante della tastiera di comando il ciclo non si avvia	• Programmatore difettoso. • Tastiera di comando difettosa.	• Sostituire la tastiera di comando. • Consultare il servizio clienti SFA.
• Il ciclo si avvia ma nella tazza scorre poca acqua	• Il filtro di entrata dell'elettrovalvola è otturato. • Forse il tubo di alimentazione d'acqua è piegato.	• Pulire il filtro dell'elettrovalvola. • Verificare il tubo di alimentazione dell'acqua.
• Il ciclo si avvia ma nella tazza non scorre acqua	• Il rubinetto di arresto è chiuso. • L'elettrovalvola (18) è difettosa.	• Aprire il rubinetto di arresto. • Sostituire l'elettrovalvola.

13 CONDIZIONI DI GARANZIA

L'apparecchio è garantito due anni a partire dalla data d'acquisto, a condizione che venga installato correttamente e utilizzato in modo conforme, unicamente per lo scarico di carta igienica e di materie fecali. La garanzia si limita alla sostituzione o alla riparazione in officina dei pezzi ritenuti difettosi. La garanzia non implicherà in nessun caso la possibilità di una richiesta di rimborso danni con interessi o di indennità.

Le spese di trasporto e di imballaggio e le spese di intervento sul posto non sono coperte dalla presente garanzia. La garanzia non si applica alla sostituzione o alla riparazione conseguenti all'usura normale del materiale, a deteriorazione o a incidente dovuto a negligenza, difetto di sorveglianza o di manutenzione, installazione difettosa e qualsiasi altro difetto indipendente dal nostro controllo. La nostra garanzia decadrà immediatamente e completamente in caso il cliente modifichi o faccia riparare il materiale fornito senza nostro consenso. La riparazione, la modifica o la sostituzione dei pezzi durante il periodo di garanzia non avranno per effetto il prolungamento del termine di garanzia del materiale.



Se tuttavia la nostra responsabilità dovesse essere impegnata, sarà limitata al valore della merce da noi fornita e installata. La garanzia prende effetto a contare dalla data d'acquisto che figura sulla fattura del rivenditore. Tale fattura verrà richiesta per ogni eventuale ricorso alla garanzia.

1 ADVERTENCIA

SANIMARIN® es una cubeta especial equipada con una bomba trituradora destinada a evacuar las aguas residuales sanitarias.

Este aparato está destinado a uso marino (o itinerante). Se beneficia de un alto nivel de rendimiento, de seguridad y de fiabilidad en la medida en que se respeten escrupulosamente todas las reglas de instalación y de mantenimiento descritas en estas instrucciones.

En particular las indicaciones marcadas con:

- «  » indicación cuyo incumplimiento podría entrañar riesgos para la seguridad personal,
- «  » indicación que advierte de la presencia de un riesgo de tipo eléctrico,

«**ATENCIÓN:**» indicación cuyo incumplimiento podría entrañar riesgos para el funcionamiento del aparato.

Para más información, póngase en contacto con nuestro servicio de atención al cliente.

 **ESTE APARATO PUEDE SER UTILIZADO POR NIÑOS DE 8 AÑOS COMO MÍNIMO Y POR PERSONAS CON CAPACIDADES FÍSICAS, SENSORIALES O MENTALES REDUCIDAS O CON FALTA DE EXPERIENCIA O CONOCIMIENTOS, SI SE ENCUENTRAN BAJO VIGILANCIA O SI SE LES PROPORCIONAN LAS INSTRUCCIONES RELATIVAS AL USO SEGURO DEL ELECTRODOMÉSTICO Y COMPRENDEN LOS RIEGOS A LOS QUE SE EXPONEN. LOS NIÑOS NO DEBEN JUGAR CON EL APARATO. NIÑOS SIN VIGILANCIA NO DEBEN ENCARGARSE DE LA LIMPIEZA Y MANTENIMIENTO QUE DEBE REALIZAR EL USUARIO.**

 La alimentación eléctrica del **SANIMARIN®** debe conectarse directamente al cuadro eléctrico del barco y solamente debe servir para este aparato. Se recomienda añadir un fusible de 25 A en 12 V y de 15 A en 24 V.

PRINCIPIO DE FUNCIONAMIENTO

SANIMARIN® LUXE es controlado por un teclado  electrónico cuyas funciones son:

- **ciclo NORMAL**, pulsar la tecla NORMAL del teclado de mando.
El ciclo tiene una duración de 19 segundos.
Consumo de agua: 2,2 litros.
- **ciclo ECO**, pulsar la tecla ECO del teclado de mando
El ciclo tiene una duración de 10 segundos.
Consumo de agua: 1,2 litros.
- **ciclo de VACIADO**, pulsar continuamente la tecla EMPTY del teclado de mando.
- **Ajuste del ciclo de aclarado**
Es posible programar el tiempo de aclarado del ciclo "Normal", y añadirle 5 segundos de funcionamiento. Así, la temporización estará incluida entre 19 y 24 segundos, y el consumo de agua entre 2.2 litros y 3 litros.
Para entrar en el modo de programación: pulsar simultáneamente más de 5 s. los botones "Normal" y "Eco". La luz roja parpadea durante 5 s. y se apaga.
Para alargar el ciclo de 1 segundo: pulsar el botón "Normal" = 1 bip (máximo 5 presiones)
Para acortar el ciclo de 1 segundo: pulsar el botón "Eco" = 1 bip
Para salir automáticamente del modo de programación: no pulsar/ tocar el botón durante 5 s. = la luz verde se enciende
El consumo de agua programado queda memorizado después de un corte de alimentación.
- **Gestión del depósito de aguas negras**
Luces y timbre: función del interruptor de nivel alto "holding tank" (conexión facultativa con la caja electrónica )
Nivel normal: luz verde "on", luz roja "off". Timbre silencioso y todos los ciclos autorizados.
Nivel alto alcanzado: Luz verde "off", luz roja parpadeante = palabra "full" visible + bip en caso de

pulsar un botón + 3 ciclos suplementarios autorizados. Posibilidad de re-autorización permanente, al pulsar 5 s. el botón "Normal"

SANIMARIN® COMFORT PLUS está accionado por un pulsador neumático que inicia 1 ciclo automático de la vado/trituración- evacuación/lavado. Este ciclo está pilotado por una caja electrónica y tiene una duración de 19 segundos, con un consumo de agua de 2,2 l

SANIMARIN® COMFORT: es accionado por un pulsador de dos posiciones:

- Add water: lavado de la taza
- Pump out: trituración y evacuación

Utilización:

1/ LAVAR: (Add Water) nivel aconsejado: 1/2 cisterna

2/ EVACUAR : (Pump out)

3/ LAVAR: (Add Water) para dejar permanentemente un resto de agua en el fondo de la taza

Nota 1: Con mar agitado, vaciar la taza para evitar la aspersión (con la posición pump out)

Nota 2: Sin ciclo automático

2 LISTA DE PIEZAS SUMINISTRADAS : ver dibujo 2

Herramientas necesarias para el montaje de un **SANIMARIN®**

- Una taladradora
- Una sierra caladora
- Un atornillador / destornillador

3 DIMENSIONES : ver dibujo 3

4 ÁMBITO DE APLICACIÓN Y DATOS TÉCNICAS SANIMARIN® 31

Aplicaciones	evacuación sanitarios	
Evacuación vertical máx.	3 metros	
Evacuación horizontal máx.	30 metros	
Potencia nominal	300 W en 12 V 360 W en 24 V	
Clase eléctrica	III	
Índice de protección	IPX4	
Peso neto	SANIMARIN® 31	17 Kg
	SANIMARIN® 35	21 Kg
	SANIMARIN® 35 ST	21 Kg
	SANIMARIN® Bidet 35	23 Kg
	SANIMARIN® Exclusive Medium	26 Kg
	SANIMARIN® Exclusive Short	21 Kg

ATENCIÓN: Se prohíbe cualquier aplicación distinta a las descritas en estas instrucciones. El diámetro interior de evacuación debe ser de 19 mm como mínimo.

6 GUÍA DE INSTALACIÓN

6a FIJACIÓN DE LA TAZA AL SUELO

- a - Marcar en el suelo el contorno del pie, frente a los orificios de fijación de la taza.
- b - Partiendo del trazo de contorno, medir 15 mm, colocar la escuadra **A** y taladrar en el centro del orificio oval.
- c - Atornillar las escuadras dejándolas libres; el apriete definitivo se realizará al fijar la taza.
- d - Fijar la taza.

Nota: No fijar la taza definitivamente hasta que no estén terminadas todas las conexiones.

Nota: En el **SANIMARIN® 35**, solamente es necesaria una escuadra delantera. Las dos fijaciones traseras son verticales.

6b CONEXIÓN DE LA EVACUACIÓN Y DE LA ALIMENTACIÓN DE AGUA

EVACUACIÓN

SANIMARIN® 35, SANIMARIN® 35 ST, SANIMARIN EXCLUSIVE MEDIUM: Conectar el codo **C** de 38/38 mm de diámetro o el codo **C2** de 38/25 mm de diámetro a la válvula antirretorno **M** y al tubo de evacuación y apretarlo con ayuda de las abrazaderas **D**.

SANIMARIN 31, SANIMARIN EXCLUSIVE SHORT: Conectar el codo **C** de diámetro 38/38 mm o el codo **C2** de diámetro 38/25 mm a la durita de evacuación (altura adaptable: ver esquema 6b).

Opción Salida Horizontal: desmontar la durita instalada y montar la válvula antirretroceso **U**, (accesorio incluido). Atención: situar la flecha hacia arriba y fijar con dos abrazaderas **D**. (ver esquema 6b).

Nota: Conectar la bomba a la caja electrónica **R**.

1 Tubo de alimentación de agua. Conectarlo a una bomba de agua de mar (vendida en opción) o al circuito de agua dulce a presión de a bordo. Suministrar una presión mínima de 1,7 bares.

Seguridad: A fin de hacer segura su instalación para toda condición de escora, cuidar de que los tubos de alimentación y de evacuación formen un bucle cuya parte superior esté situada a 50 cm por encima de la flotación. En la parte superior de este bucle deberá montarse una válvula de ventilación.

Nota: Es posible montar una bomba de agua de mar diferente a la suministrada en opción, a condición de que la intensidad absorbida no sobrepase 16 A.

6c MONTAJE DEL TECLADO DE MANDO

SANIMARIN® LUXE

La posición del teclado **L** no debe obstaculizar la tapa, debiendo encontrarse a 1,50 m máximo de la caja eléctrica **R**.

Recortar un rectángulo de 80x50 mm en la pared. Fijar el teclado horizontalmente y fijar el marco con ayuda de los clips.

SANIMARIN® COMFORT PLUS

Montaje del PULSADOR sin soporte:

- Taladrar la pared a Ø 33 mm.
- Presentar el pulsador y enroscar la contratuerca incluida.
- Conectar el tubo de plástico al pulsador.
- Conectar el otro extremo del tubo a la caja electrónica que ha sido fijada contigua (ver d').
- Cablear la caja electrónica como indica la etiqueta (ver d).

SANIMARIN® COMFORT

- Corte del panel: rectángulo de 40 mm x 25 mm.
- Montaje del interruptor:
- Recortar un rectángulo en la pared con las dimensiones indicadas más arriba.
- Fijar el soporte incluido y encastrar el interruptor.
- Cablear el interruptor. (6d)

6d CONEXIÓN ELÉCTRICA

SANIMARIN® LUXE

- a - Fijar la caja **R** en un lugar seco y protegido.
- b - Conectar a la caja el cable que viene del teclado.
Atención: no conectar una batería o una fuente de alimentación al dispositivo de conexión del cuadro de mandos de la caja electrónica.
- c - Pasar por el orificio los cables del **SANIMARIN®** y conectarlos a la caja eléctrica por medio del conector estanco. Finalmente, realizar la conexión de la caja eléctrica a la batería, respetando la sección de los cables (2,5 mm² hasta 3 m y superior para longitudes mayores).

SANIMARIN® COMFORT PLUS - ver dibujo **d**.

Cablear la caja electrónica como indica la etiqueta.

SANIMARIN® COMFORT - ver dibujo **a**, **b** y **c**.

La alimentación eléctrica del **SANIMARIN®** debe conectarse directamente al cuadro eléctrico del barco y solamente debe servir para este aparato. Se recomienda añadir un fusible de 25 A en 12 V y de 15 A en 24 V.

Respetar las polaridades: hilo rojo = polo +, hilo negro = polo

6e MONTAJE Y CONEXIÓN DE LA BOMBA DE AGUA DE MAR (OPCIÓN)

- 1 Filtro de agua de mar
- 2 Aspiración
- 3 Expulsión
- 4 Desde la válvula de casco...
- 5 ...hacia el WC **SANIMARIN®**.

7 EVACUACIÓN

Atención: Para cualquier tipo de instalación, es necesario consultar la legislación en vigor sobre los descartes en el mar.

SANIMARIN® sólo tiene una función de dilaceración y de bombeo sin efecto desinfectante.

Prevea una válvula de retención **3** en el pasacascos para evacuación externa (ver dibujos **U**).

Atención: para los dispositivos instalados bajo el nivel del agua, es necesario remontar a la vertical de **SANIMARIN®**, con el fin de alcanzar un nivel superior a 50 cm como mínimo con relación al nivel del agua. Instale una válvula reguladora de vacío **4** en el punto más alto de la instalación, y a continuación vuelva a bajar hacia la válvula tres vías.

8 TEST DE FUNCIONAMIENTO Y DE PUESTA EN SERVICIO

Conecte el aparato, abra la válvula de llegada de agua a fondo para obtener un buen aclarado.

SANIMARIN® LUXE Ciclo NORMAL

- Oprima el pulsador **NORMAL**, tras 9 segundos de llenado, el motor gira durante 6 segundos a continuación cuente 4 segundos suplementarios para la alimentación de agua. Arroje algunas hojas de papel higiénico en la cubeta, a continuación reinicie la operación.

SANIMARIN® LUXE Ciclo ECO

- Oprima el pulsador **ECO**, tras 3 segundos de llenado, el motor gira durante 3 segundos a continuación cuente 4 segundos suplementarios para la alimentación de agua.



SANIMARIN® COMFORT PLUS: oprima el pulsador, tras 9 segundos de llenado, el motor gira durante 6 segundos a continuación cuente 4 segundos suplementarios para la alimentación de agua. Arroje algunas hojas de papel higiénico en el WC, a continuación reinicie la operación.

SANIMARIN® COMFORT: pulsar **Add water** hasta el nivel 1/2 cisterna (aproximadamente 9 segundos), tirar unas hojas de papel higiénico en la taza, **Pump out** (aproximadamente 6 segundos), seguido de **Add water** (aproximadamente 4 segundos)

Nota: Recomendamos que se respeten los tiempos indicados más arriba.

1 ADVARSEL

SANIMARIN® er et toilet med speciel afløbspumpe med kværn beregnet til at pumpe spildevand ud fra et WC. Dette apparat er beregnet til anvendelse i både (eller i andre transport enheder eks. autocamper/busser m.m.). Det giver et højt ydelsesniveau, samt høj sikkerhed og driftssikkerhed, såfremt alle installations- og vedligeholdelsesregler beskrevet i denne betjeningsvejledning overholdes omhyggeligt, og specielt disse advarselssymboler:

- «  » Risiko for personskader, hvis sikkerhedsreglerne ikke overholdes.
- «  » Spændingsfare, hvis sikkerhedsreglerne ikke overholdes.

«**ADVARSEL**» Angiver risiko for funktionsfejl på apparatet, hvis anvisningerne ikke overholdes.

Yderligere oplysninger kan fås ved henvendelse til vor kundeservice.

 **DETTE APPARAT MÅ BRUGES AF BØRN UNDER 8 ÅR OG AF PERSONER MED REDUCERET FYSISKE, FØLELSMÆSSIGE ELLER MENTALE EVNER ELLER VIDEN, HVIS DE OVERVÅGES KORREKT, ELLER HVIS DER ER GIVET ANVISNINGER OM SIKKER BRUG AF APPARATET, OG HVIS DE RISICI, DER ER FORBUNDET MED DET, ER FORSTÅET. BØRNENE MÅ IKKE LEGE MED APPARATET. BRUGERENS RENGØRING OG VEDLIGEHOLDELSE MÅ IKKE UDFØRES AF BØRN UDEN OVERVÅGNING.**

 Den elektriske forsyning til **SANIMARIN®** skal være direkte tilsluttet til bådens el-tavle og må kun betjene dette apparat. Det anbefales at tilføje en sikring på 25 A ved 12 volt og på 15 A ved 24 volt.

FUNKTIONSPRINCIP

SANIMARIN® LUXE styres af et elektronisk tastatur , som har følgende funktioner:

- **NORMAL cyklus**, tryk på knappen NORMAL på tastaturet. Cyklusen varer 19 sekunder.
Vandforbrug: 2,2 liter
- **ØKO cyklus**, tryk på ØKO knappen på tastaturet. Cyklusen varer 10 sekunder.
Vandforbrug: 1,2 liter
- **UDPUMPE cyklus**, hold knappen EMPTY på tastaturet trykket ned.
- **Justering af skyllecycklus**

Varigheden af skyllecycklusen "Normal" kan programmeres, og den kan forlænges med 5 sekunder.

Tidsindstillingen af denne cyklus vil altså ligge mellem 19 og 24 sekunder, og vandforbruget mellem 2,2 og 3 liter.

Benyttelse af programmeringsfunktionen: tryk på knapperne "Normal" og "Øko" samtidigt i 5 sekunder.

Den røde Led lampe blinker i 5 sekunder og slukker derefter.

Forlængelse med 1 sekund: tryk på knappen "Normal" = 1 bip (maksimum 5 tryk).

Mindskelse af 1 sekund: tryk på knappen "Øko" = 1 bip.

Programmeringsfunktionen forlades automatisk: Når der ikke trykkes på nogen knap i 5 sekunder = den grønne Led lampe lyser.

Det programmerede vandforbrug forbliver lagret efter en strømafbrydelse.

- **Administration af wc'ets spildevandsbeholder**
Leds og brummer: Funktion af afbryderen for højt niveau i "Holding Tank" (Frivillig tilslutning til den elektroniske boks ).

Normalt niveau: Grøn Led lampe "on", rød Led lampe "off". Brummen er lydløs, og alle cyklusser er tilladt.

Det høje niveau er nået: Grøn Led lampe "off". Rød Led lampe blinker = ordet "Full" ses + Der lyder bip, hvis der trykkes på en knap + 3 ekstra cyklusser er tilladt.

Mulighed for at tillade varig normal tilstand igen ved at trykker 5 sekunder på "Normal".

SANIMARIN® COMFORT PLUS styres af en trykknap, som igangsætter 1 automatisk skylle/knus-udpumpning/skylnings cyklus. Denne cyklus styres via en elektronisk boks, varer 19 sek. og forbruger 2,2 l vand.

SANIMARIN® COMFORT styres af en afbryderknop med to positioner:

- Tilføj vand (addwater): skylning af kumme,
- Pump ud (pump out): knusning og udpumpning.

Anvendelse:

- 1/ SKYLNING: (Tilføj vand) anbefalet vandniveau: 1/2 beholder,
- 2/ UDLEDNING AF VAND: (Pump ud),
- 3/ SKYLNING: (Tilføj vand) for hele tiden at have en vis vandstand i bunden af kummen.

N.B. 1: Ved høj sø skal kummen tømmes for at undgå, at vandet sprøjter ud (med « pump ud » positionen).

N.B. 2: Ingen automatisk cyklus.

2 FORTEGNELSE OVER TILBEHØR: Se tegning 2

Værktøj som er nødvendigt for at montere en **SANIMARIN®**

- En boremaskine
- En stiksav
- En skruemaskine

3 MÅL: Se tegning 3

4 ANVENDELSESOMRÅDE OG TEKNISKE DATA FOR SANIMARIN®

Anvendelser	Udledning af spildevand fra WC
Maksimal løftehøjde	3 meter
Maksimal vandret udledningsslængde	30 meter
Mærkeeffekt	300 W ved 12 V 360 W ved 24 V
Elklasse	III
Beskyttelsesgrad	IPX4
Nettovægt	SANIMARIN® 31 17 Kg SANIMARIN® 35 21 Kg SANIMARIN® 35 ST 21 Kg SANIMARIN® Bidet 35 23 Kg SANIMARIN® Exclusive Medium 26 Kg SANIMARIN® Exclusive Short 21 Kg

ADVARSEL: Al anden anvendelse end den, der er beskrevet i denne betjeningsvejledning, er forbudt. Den indvendige diameter af afløbsrøret skal være på minimum 19 mm.

5 KAPACITETSKURVE: Se tegning 5

6 INSTALLATIONSVEJLEDNING

6a FASTGØRELSE AF WC KUMMEN PÅ GULVET

- a - Tegn omridset af wc-kummen overfor hullerne i keramikrummen til skrueerne.
 - b - Ud fra tegningen af omridset måles der 15 mm. Placer vinkelen , og bor midt i lyset.
 - c - Skru vinklerne lidt i, men lad dem stå frit, indtil kummen skrues endeligt fast.
 - d - Skru kummen fast.
- N.B. WC kummen skal først skrues fast, når alle tilslutninger er afsluttet.**
- N.B. På SANIMARIN® 35** er der kun én vinkel for på. De to vinkler bag på er lodrette.

6b TILSLUTNING AF AFLØB OG VANDFORSYNING AFLØB

SANIMARIN® 35, SANIMARIN® 35 ST, SANIMARIN EXCLUSIVE MEDIUM : Tilslut vinkelrøret **1** med en diameter på 38/38 mm eller vinkelrøret **2** med en diameter på 38/25 mm til kontraventilklappen **3** og til afløbsrøret, og spænd med spænderinge **4**.

SANIMARIN® 31, SANIMARIN EXCLUSIVE SHORT: Tilslut vinkelrøret **1** med en diameter på 38/38 mm eller vinkelrøret **2** med en diameter på 38/25 mm til afløbsslangen (højdejustering: se skema 6b).

Valgmulighed vandret udledning: Fjern den gummislange, som sidder i, og monter en kontraventilklap **1** (medfølgende tilbehør), og sørg for at anbringe den med pilen op ad. Spænd derefter de to spænderinge **4**, se skema 6b.

N.B. Tilslut pumpen til boksen R. **3**.

1 Slange til vandforsyning. Skal tilsluttes til en havvandspumpe (kan leveres som ekstraudstyr), eller til et ferskvandskredslob under tryk på båden (standardudførelse). Det skal levere et tryk på mindst 1,7 bar.

Sikkerhed: For at sikre installationen i alle hældningsforhold, sørg for at afløbs- og forsyningsslugererne former en kreds, hvis øverste punkt befinder sig 50 cm over vandlinjen. Der skal monteres en udluftningsventil øverst på denne kreds.

N.B. Det er muligt at montere en anden havvandspumpe, end den der kan leveres som ekstraudstyr, men på betingelse af, at den ikke overskrider 16 A.

6c MONTERING AF STYRETASTATURET

SANIMARIN® LUXE

Tastaturets placering **1** må ikke genere wc-sædet, og det må kun befinde sig maksimum 1,5 meter fra el-boksen **3**.

Skær et firkantet stykke ud i væggen på 80 x 50 mm. Sæt tastaturet lodret i hullet, og klips rammen fast.

SANIMARIN® COMFORT PLUS

Montering af trykknappen:

- Bor et hul i væggen med en diameter på 33,
- Placer trykknappen, hvor den skal sidde, og skru den fast med den medfølgende kontramøtrik,
- Sæt plastikrøret til trykknappen,
- Tilslut den anden ende af dette rør til den elektroniske boks, som sidder tæt ved (se d'),
- Tilslut den elektroniske boks' ledninger som vist på etiketten (se d').

SANIMARIN® COMFORT : Montering af vippeafbryder.

- Udskæring af det rektangulære stykke på 40 mm x 25 mm,
- Montering af afbryderen: skær et rektangulært stykke ud i væggen i nedenstående mål. Skru den medfølgende holder fast, og sæt den i afbryderen.
- Tilslut afbryderens ledninger. (6d)

6d ELTILSLUTNING

SANIMARIN® LUXE

a - Gør boksen **3** fast på et tørt og beskyttet sted.

b - Tilslut ledningen fra boksens tastatur.

Advarsel: Der må ikke tilsluttes batteri eller en anden elforsyningskilde til den elektroniske boks' styrepanels tilslutningsanordning.

c - Før de elektriske ledninger fra **SANIMARIN®** til den elektriske boks, og slut dem til. Derefter tilsluttes batteriet til den elektriske boks, idet ledningernes sektion overholdes (2,5 mm² indtil 3 meter, og mere der over).

SANIMARIN® COMFORT PLUS - Se tegning **4**.

Tilslut kabler til elektronikboks som vist på etikette.

Rød = Plus

Sort = Minus

2 hvide: Magnetventil

SANIMARIN® COMFORT - Se tegning **a** **b** et **c**.

Den elektriske forsyning til **SANIMARIN®** skal være direkte tilsluttet til bådens el-tavle og må kun betjene dette apparat. Det anbefales at tilføje en sikring på 25 A ved 12 volt og på 15 A ved 24 volt.

Overhold polerne: rød ledning = + pol, sort ledning = - pol.

6e MONTERING OG TILSLUTNING AF HAVVANDSPUMPE (VALGMULIGHED)

- 1 Havvandsfilter
- 2 Indsugning
- 3 Oppumpning
- 4 Fra skrogets ventil...
- 5 ...til **SANIMARIN®** WC'et.

7 UDLEDNING AF SPILDEVAND

Advarsel: Alle installationer skal overholde den gældende lovgivning vedrørende udledning af spildevand til havet. **SANIMARIN®** har kun en knuse- og pumpefunktion uden desinficerende virkning.

Der skal anbringes en stopventil **3** ved hullet i skroget til udledning af spildevandet (se tegning **7**).

Advarsel: Ved alle apparater, som er installeret under vandoverfladen, skal **SANIMARIN®**, udledningsinstallationen hæves lodret op, så der nås et niveau mindst 50 cm over vandoverfladen. Installér en undertryksventil **4** på det højeste punkt over installationen, og sænk den derefter ned igen.

8 FUNKTIONSTEST OG IBRUGTAGNING

Tænd for systemet, og luk helt op for vandtilførselen for at opnå en ordentlig skylling.

SANIMARIN LUXE NORMAL cyklus

- Tryk på knappen NORMAL. Efter vandindtag på 9 sekunder, vil motoren fungere i 6 sekunder. Beregn derefter 4 sekunder til ekstra vandindtag. Kom lidt wc-papir i kummen, og gentag operationen.

SANIMARIN LUXE ØKO cyklus

- Tryk på knappen ØKO. Efter vandindtag på 3 sekunder, vil motoren fungere i 3 sekunder. Beregn derefter 4 sekunder til ekstra vandindtag.

SANIMARIN® COMFORT : tryk på **Add water**, til vandniveauet har fyldt beholderen halvt op (ca. 9 sek.), kom lidt wc-papir i kummen, og benyt **Pump out** (ca. 6 sek.) Tryk derefter på **Add water** (ca. 4 sek.).

N.B.: Overhold de ovenstående tider.

SANIMARIN® COMFORT PLUS : Tryk på knappen, 9 sekunder efter, at der er taget vand ind, vil motoren fungere i 6 sekunder. Beregn derefter 4 sekunder ekstra til vandindtag. Kom lidt wc-papir i kummen, og gentag operationen.

9 ANVENDELSE

SANIMARIN® benyttes som et almindeligt wc og kræver ingen speciel vedligeholdelse.

Advarsel 1: **SANIMARIN®** må kun bruges til knusning og udpumpning af fækalier og wc-papir. Garantien dækker ikke skader på apparatet forårsaget af fremmedlegemer som vat, tamponer, hudpjebind, kondomer eller hår, eller forårsaget af udpumpning af væsker som opløsningsmidler eller olie.

Advarsel 2: I tilfælde af strømafbrydelse eller fravær i længere tid, skal vand- og strømforsyning af **SANIMARIN®** afbrydes.

10 RENGØRING/AFKALKNING

- Der skal benyttes almindelige rengøringsmidler til WC.

1 YLEISTÄ

SANIMARIN® on murskepumpulla varustettu käymälä, joka oikein asennettuna ja käytettynä toimii ja palvelee usean vuoden ajan. Tämä laite on suunniteltu käytettäväksi merellä veneissä ja laivoissa. Laitetta voi myös käyttää muussa liikku- vassa kalustossa. Seuraa näitä asennusohjeita. Erityisesti on noudattava ohjeita, jotka on varustettu merkillä :

«  » niiden laiminlyönti voi aiheuttaa vaaraa käyttäjille,

«  » merkintä varoittaa sähkön aiheuttamasta vaarasta,

«**VAROITUS**» ilmoittaa seikasta, jonka laiminlyöminen voi aiheuttaa vahinkoja laitteen toiminnalle.

Ota yhteyttä asiakaspalveluumme, lisätietojen saamiseksi.

 **VÄHINTÄÄN 8-VUOTIAAT LAPSET JA FYYSISESTI, AISTEILTAAN TAI HENKISESTI VAJAAKYKYISET HENKILÖT TAI KOKEMATTOMAT JA ASIANTUNTEMATTOMAT HENKILÖT VOIVAT KÄYTTÄÄ TÄTÄ LAITETTA TURVALLISESTI ASIANMUKAISESTI VALVOTTUNA TAI SAATUAAN LAITTEEN KÄYTTÖÄ KOSKEVIA OHJEITA, MIKÄLI HE YMMÄRTÄVÄT SEN AIHEUTTAMAT RISKIT. LAPSET EIVÄT SAA LEIKKIÄ LAITTEELLA. LAPSET EIVÄT SAA SUORITTA A VALVOMATTA KÄYTTÄJÄN TEHTÄVÄKSI TARKOITETTUA PUHDISTUSTA JA HUOLTOA.**

 **SANIMARIN®** -laitteen sähkönsyöttö tulee liittää suoraan aluksen pääkeskukseen ja siitä liitoksesta saa käyttää vain tätä laitetta. On suositeltavaa asentaa 12 V järjestelmissä 25 A sulake ja 24 V järjestelmissä 15 A sulake.

TOIMINTAPERIAATE

SANIMARIN® LUXE -laitetta ohjataan elektronisella  näppäimistöllä, jonka toiminnot ovat:

• **NORMAALI-HUUHTELU**, paina käyttönäppäimistön valitsinta ECO. Sykli kestää 10 sekuntia.
Vedenkulutus: 2,2 litraa.

• **ECO-HUUHTELU**, paina käyttönäppäimistön valitsinta ECO. Sykli kestää 10 sekuntia.
Vedenkulutus: 1,2 litraa.

• **TYHJENNYS-HUUHTELU**, paina ja pidä painettuna käyttönäppäimistön valitsinta EMPTY.

• HUUHTELUN säätö

Voit ohjelmoida normaalihuuhtelun 19 sekunnin syklin ja lisätä siihen 1- 5 sekuntia. Tämä syklin ajastus tulee olla välillä 19 ja 24 sekuntia jolloin vedenkulutus on välillä 2,2 l ja 3 l.

Ohjelmointiin pääsy: paina yhtä aikaa 'Normal'- ja 'Eco' -valitsimia 5 sekunnin ajan. Punainen led-valo vilkkuu 5 sekunnin ajan ja sammuu sitten.

1 'Normal' valitsimen painallus lisää sykliin 1 sekunnin (enintään 5 painallusta).

1 'Eco' valitsimen 1 painallus vähentää syklistä 1 sekunnin Ohjelmoinnista poistuminen: ei painallusta 5 sekuntiin jolloin vihreä led-valo syttyy.

Ohjelmoitu asetus jää muistiin virransyötön katkaisun jälkeen.

• Jätevesisäiliön valvontatoiminto (optio)

Elektroniikkayksikön  liitännään 'tank full' liitetään jätevesisäiliön pinnantasovahti (uimurikytkin on-off).

Normaalitaso: Vihreä LED-valo palaa, punainen LED-valo on sammunut. Summeri on hiljaa jolloin kaikki huuhtelut ovat sallittuja.

Ylätaso saavutettu: Vihreä LED-valo on sammunut, punainen Led vilkkuu = teksti "Full" näkyy ja summeri antaa äänimerkkejä jos painat valitsinta. Nyt on enää mahdollisuus 3 huuhteluun.

Tyhjennyksen jälkeen. Painamalla 5 sekunnin ajan 'Normal' painiketta, palaat normaali toimintoihin.

SANIMARIN® COMFORT PLUS käymälää ohjataan paineilmapainonapilla, joka käynnistää automaattisyklin, jossa on huuhtelu/jauhanta-poisto/huuhtelu.

Tätä sykliä ohjaa elektroniikkayksikkö, joka kestää 19 sekuntia. Vettä kuluu 2,2 l.

SANIMARIN® COMFORT -laitetta käytetään kaksiasentoisella katkaisijalla:

- Add water: kulhon huuhtelukomento,
- Pump out: murske- ja tyhjennyskomento.

Käyttö:

1/ HUUHTELU: (Add Water) suositeltu veden taso: 1/2 kulhoa,

2/ POISTA: (Pump out),

3/ HUUHTELU: (Add Water) jättää kulhon pohjalle aina hieman vettä.

Huom. 1: On suositeltavaa tyhjentää kulho kokonaan kovassa merenkäynnissä, jotta vältytään roiskeilta (asento «pump out»).

Huom. 2: Ei automaattista käyttösykliä.

2 LISTA MUKANA TOIMITETUISTA OSISTA:

katso piirrosta 2

Työvälineet, joita saatat tarvita asentaaksesi SANIMARIN®- käymälän

- porakone
- pistosaha
- ruuviväännin

3 MITAT: katso piirrosta 3

4 TEKNISET TIEDOT JA MITAT SANIMARIN®

Ominaisuudet

Pystypoisto, maksimi korkeus	3 metriä
Vaakapoisto, maksimi pituus	30 metriä
Nimellisteho	300 W, 12 V 360 W, 24 V

Sähköluokka	III
Suojaindeksi	IPX4
Paino	SANIMARIN® 31 17 Kg SANIMARIN® 35 21 Kg SANIMARIN® 35 ST 21 Kg SANIMARIN® Bidet 35 23 Kg SANIMARIN® Exclusive Medium 26 Kg SANIMARIN® Exclusive Short 21 Kg

HUOMIO: Älä ylitä annettuja ääriarvoja. Poistoputken sisähalkaisijan tulee olla vähintään 19 mm.

5 TEHOKÄYRÄ: katso piirrosta 5

6 ASENNUSOHJE

6a KULHON KIINNITYS LATTIAAN

a - Piirrä kulhon jalustan ääriviivat lattiaan sekä merkitse viivalle keraamiseen osaan tehty kiinnitysaukot.

b - Aseta kulmat , 15mm ääriviivojen sisäpuolelle merkintöjen kohdalle ja poraa tarvittava reikä lattiaan, kulman keskeltä.

c - Kiinnitä kulmat, mutta jätä ne vielä löysiksi. Lopullinen kiristys tehdään vasta kun sovitukset on valmis.





d - Kulhon kiinnitys ruuveilla.



Huom.: älä kiinnitä kulhoa lopullisesti ennen kun kaikki vesi- ja sähköliitännät on tehty.



Huom.: **SANIMARIN® 35** -käymälässä on vain yksi erillinen kiinnityskulma edessä. Takana ruuvit tulevat suoraan keraamisen kulhon jalustan läpi.

6b POISTOPUTKEN JA VEDENSYÖTÖN LIITÄNTÄ POISTOPUTKI

SANIMARIN® 35, SANIMARIN® 35 ST, SANIMARIN

EXCLUSIVE MEDIUM : liitä kulma , halkaisija 38/38 mm, tai kulma , halkaisija 38/25 mm takaiskuventtiiliin  ja kiinnitä se murskepumpun poistoputkeen. Kiinnitä letkunkiristimellä .

SANIMARIN® 31, SANIMARIN EXCLUSIVE SHORT : liitä kulma , halkaisija 38/38 mm, tai kulma , halkaisija 38/25 mm joutsenkaulapoistoputkeen (korkeus säädettävissä putkea lyhentämällä: katso kuvaa 6b).

Vaihtoehtoasennus vaakatasoon: irrota joutsenkaulapoistoputki ja asenna tilalle takaiskuventtiili . Huomioi että takaiskuventtiilin ulkopinnassa oleva nuoli on yläpuolella (läppäventtiilin saranointi ylhäällä). Kiinnitä kahdella letkunkiristimellä  (katso kuvaa 6b).

Huom.: yhdistä murskepumpun kaapelointi elektroniikkayksikköön .



1 Vedensyöttöletku. Liitä vedensyöttöletku merivesipumpun (ei sisälly toimitukseen) tai paineistettuun makeavesipiiriin aluksessa. Pumpun minimipaine 1,7 baaria.

Huom.: on mahdollista asentaa mikä tahansa huuhtelupumppu järjestelmään, edellyttäen, että sen kuluttama teho ei ole yli 16 A.

Turvallisuus: jotta laitteen asennuksen turvallisuus voidaan taata kaikissa olosuhteissa, on varmistettava, että syöttö- ja poistoletkut tekevät silmukan, jonka huippu on 50 cm vesirajan yläpuolella. Tämän silmukan huipulle on asennettava laponestoventtiili.

6c KÄYTTÖNÄPPÄIMISTÖN ASENNUS

SANIMARIN® LUXE

Näppäimistön  sijainti ei saa häiritä toimintaa ja sen tulee sijaita enintään 1,50 m:n päässä elektroniikkayksiköstä . Leikkaa asennuspintaan suorakaiteen muotoinen aukko, jonka mitat ovat 80x50 mm. Kiinnitä näppäimistö ruuveilla ja napsauta koristekehys paikoilleen.

SANIMARIN® COMFORT : katkaisijan asennus.

- Asennusmitta: suorakaide, mitat 40 mm x 25 mm,
- Katkaisijan asennus: tee asennuspintaan suorakaiteen muotoinen aukko; mitat yllä. Kiinnitä mukana toimitettu katkaisijan kehys ruuveilla ja paina katkaisija paikoilleen.
- Kytke katkaisija kuvan (6d) mukaisesti.

SANIMARIN® COMFORT PLUS

Painonapin asennus:

- Poraa halkaisijaltaan 33 mm aukko asennuspintaan
- Asenna painonappi aukkoon ja kiristä vastamutteri
- Liitä muoviletku painonappiin
- Liitä letkun toinen pää elektroniikkayksikköön, (katso kuva d')
- Kytke elektroniikkayksikkö etiketin esittämällä tavalla (katso kuva d)

6d SÄHKÖLIITÄNTÄ

SANIMARIN® LUXE

- a - Kiinnitä elektroniikkayksikkö  kuivaan ja suojattuun paikkaan.
- b - Liitä näppäimistön johto elektroniikkayksikköön.
Huoma.: älä kytke akkua tai virtalähdettä elektroniikkayksikön tähän ohjaustaulun liitäntään.
- c - Liitä kaikki **SANIMARIN®** -laitteen sähköjohdot elektroniikkayksikköön. Liitä lopuksi elektroniikkayksikön (power source) liitäntä akkuun tai virtalähteeseen. Noudata joiden minimi poikkileikkauspinta-alaa (2,5 mm² 3 m:iin saakka ja vahvempaa jos etäisyys pitenee).

SANIMARIN® COMFORT PLUS - katso piirrost .

Kytke elektroniikkayksikkö päällä oleva kytkentäkaavion mukaan.: Punainen: + silppuriin

Musta: - silppuriin

Valkoiset: solenoidiventtiiliin

SANIMARIN® COMFORT - katso piirrost , , et .

SANIMARIN® -laitteen sähkönsyöttö tulee liittää suoraan aluksen pääkeskukseen ja siitä liitoksesta saa käyttää vain tätä laitetta. On suositeltavaa asentaa 12 V järjestelmissä 25 A sulake ja 24 V järjestelmissä 15 A sulake.

Noudata napaisuutta: punainen johto (+) napa, musta johto (-) napa

6e MERIVESIPUMPUN ASENNUS JA LIITÄNNÄT (VALINNAINEN)

- 1 Merivesisuodatin
- 2 Imu
- 3 Syöttö
- 4 Pohjaläpiviennin venttiilistä...
- 5 ...Kohti **SANIMARIN®** -WC:tä.

7 POISTO

 **Huom.:** kaikissa asennustavoissa on noudatettava voimassa olevia lakeja, jotka koskevat jätteiden laskemista vesistöön. **SANIMARIN®** ei tee muuta kuin hienontaa ja pumppaa jätettä, se ei desinfioi sitä.

Asenna sulkuventtiili **3** kaikkiin rungon läpivienteihin jotka on liitetty tähän käymälään (katso ).

 **Huomio:** **SANIMARIN®** käymälä joka on asennettu vesirajan alapuolelle täytyy varustaa poistoletkulla joka nousee vähintään 50 cm korkeudelle vesirajan yläpuolelle. Asenna laponestoventtiili **4** letkun ylimpään kohtaan.

8 TOIMINTA JA KÄYTTÖNOTTOTESTI

Kytke laitteeseen virta ja avaa veden tuloventtiili kokonaan saadaksesi aikaan hyvän huuhtelun.

SANIMARIN® LUXE NORMAALI-HUUHTELU

- Paina valitsinta NORMAL, kun vettä on juossut 9 sekuntia, murskemoottori käynnistyy ja tyhjentää kulhoa 6 sekunnin ajan jonka jälkeen vettä lisääntyy kulhoon vielä 4 sekunnin ajan. Heitä useita paloja WC-paperia kulhoon ja toista operaatio.

SANIMARIN® LUXE ECO-HUUHTELU

- Paina valitsinta ECO, kun vettä on juossut 3 sekuntia, murskemoottori käynnistyy ja tyhjentää kulhoa 3 sekunnin ajan jonka jälkeen vettä lisääntyy kulhoon vielä 4 sekunnin ajan.

SANIMARIN® COMFORT : paina **Add water** kunnes taso saavuttaa 1/2 kulhoa (noin 9 sekuntia), heitä muutama pala vessapaperia kulhoon, paina **Pump out** (noin 6 sekuntia) ja paina **Add water** (noin 4 sekuntia)

Huom: suosittellemme noudattamaan yllä ilmoitettuja aikoja.

SANIMARIN® COMFORT PLUS : paina painonappia jolloin sykli käynnistyy, ja kun vettä on juossut 9 sekuntia, murskemoottori käynnistyy ja käy 6 sekunnin ajan tyhjentäen kulhon, jonka jälkeen vettä lisääntyy vielä 4 sekunnin ajan. Heitä muutama pala WC-paperia kulhoon ja toista sykli.

9 KÄYTTÖ

SANIMARIN® toimii kuten perinteinen WC, se ei vaadi erityistä hoitoa.

 **Huomio 1** **SANIMARIN®** käymälää saa käyttää vain murskaamaan ja poistamaan ulosteita ja WC-paperia. Takuu ei ole voimassa jos laite saa vaurioita jauhaessaan vieraita esineitä kuten kuukautissuojia, kondomeja, vaippoja, korvapuikkoja, hiuksia yms. tai pumpatessaan kemikaaleja tai liuottimia jotka eivät yleensä kulu käymälöihin.

 **Huomio 2** Jos olet pitkään poissa katkaise veden- ja sähkönsyöttö **SANIMARIN®** käymälästä.

10 PUHDISTUS/KARSTANPOISTO

- Puhdistuksessa tulee käyttää perinteisiä WC-puhdistusaineita.

11 HIVERNAGE

- Kun laite on pitkään käyttämättömänä, huuhtelee järjestelmä makealla vedellä ja tyhjennä se siten kokonaan painamalla valitsinta "EMPTY".

12 MAHDOLLISET KORJAUKSET

Useimmiten käymälän toimintahäiriöt johtuvat pienistä seikoista jotka voit korjata itse. Saadaksesi apua diagnoosissa ja vikojen ratkaisussa, sinun on katsottava taulukkoa alla. Jos ongelma ei ratkea on käännytävä SFA:n asiakaspalvelun tai SFA:n valtuuttaman asentajan puoleen.



Kaikissa tapauksissa laitteen sähköliitännät on irrotettava ennen korjausten tekoa

HAVAITU VIKA	TODENNÄKÖISET SYYT	KORJAUS
• Huuhtelui sujuu normaalisti, moottori käy, mutta vesi altaassa tyhjenee hitaasti tai ei lainkaan	• Postoputkessa on tukossa. • Septitankki on täynnä	• Irrota ja puhdista poisto. • Tyhjennä säiliö
• Huuhtelui sujuu normaalisti, mutta jokaisen huuhtelun jälkeen vettä jää altaaseen	• Poistoputken pää on liian korkealla • Poistoletku on puristunut	• Muuta asennusta • Tarkasta poistoletkun kulku.
• Moottori käy kovalla äänellä	• Altaassa on vieras kova esine.	• Katkaise moottorin virransyöttö. • Suljen veden sisääntulo. • Irrota moottorilohko • Poista koukulla kaikki mikä voi estää murskaimen toimintaa. • Kierrä murskaimen siipiä työkalulla molempiin suuntiin ja varmista että se pyörii vapaasti. • Kytke moottorin virransyöttö uudestaan ja paina valitsinta empty ja tarkista toimiiko moottori. • Avaa vedensyöttö. Jos murskain on edelleen tukossa ota yhteyttä maahantuojaan, joka antaa neuvoja tai ohjaa sinut lähimpään SFA-huoltopisteeseen.
• Kun olet painanut käynnistysvalitsinta, Huuhtelu ei käynnisty.	• Elektroniikkayksikkö on viallinen. • Näppäimistö on viallinen	• Vaihda elektroniikkayksikkö tai/ja näppäimistö. • Ota yhteys SFA- huoltopisteeseen.
• Huuhtelu käynnisty, mutta vettä juoksee vain vähän altaaseen	• Magneettiventtiilin suodatin on tukossa. • Veden sisääntuloletku on puristuksissa.	• Puhdista magneettiventtiilin suodatin. • Tarkasta veden sisääntulo.
• Huuhtelu käynnistyy, mutta vesi ei juokse altaaseen	• Sulkuventtiili on kiinni. • Magneettiventtiili (18) on viallinen.	• Avaa sulkuventtiili. • Vaihda magneettiventtiili.

13 TAKUUEHDOT

Laitteella on kahden vuoden tehdastakuu, jonka edellytyksenä on, että laite asennetaan ja sitä käytetään normaalisti ja asianmukaisesti. Takuukorjaukset rajoittuvat vain viallisten osien vaihtamiseen tai korjauksiin meidän korjaamoissamme, jossa vialliseksi todetut osat vaihdetaan. Takuu ei kata mitään välillisiä kuluja. Takuu ei kata normaalikäytössä kuluvien osien vaihtamista tai korjausta tai vaurioita tai vahinkoja, jotka johtuvat seurannan tai huollon laiminlyönneistä ja kaikista muista vioista, joita me emme voi valvoa. Takuu lakkaa välittömästi kokonaan, jos asiakas korjaa tai muuttaa toimitettuja laitteita ilman meidän suostumustamme. Laitteen korjaukset, muutokset tai osien vaihtaminen takuuaikana ei pidennä laitteiden takuuta. Jos meidän takuuvastuuttamme käytetään, rajoittuu se meidän toimittamiemme laitteiden vahinkoihin. Takuu alkaa jälleenmyyjän laskussa mainittuna päivänä. Tämä lasku on aina esitettävä tehtäessä takuuvastuuta.

1 ADVARSEL

SANIMARIN® er en spesiell toalettskål utstyrt med en pumpevern som skyller ut toalettavfall.

Dette apparatet er beregnet til bruk på sjøen. Apparatet er effektivt, sikkert og pålitelig forutsatt at alle regler om montering og vedlikehold beskrevet i denne anvisningen følges nøye. Særlig viktig er anvisningene merket med:

«» Hvis denne anvisningen ikke følges, kan det medføre fare for personsikkerheten.

«» Advarsel om elektrisk risiko.

«**FORSIKTIG**» Hvis denne anvisningen ikke følges, kan det medføre en risiko for apparatets funksjon.

Ta kontakt med vår kundeservice for ytterligere informasjon.

 **DETTE APPARATET KAN IKKE BRUKES AV BARN UNDER 8 ÅRS ALDER, AV PERSONER SOM HAR SVEKKEDE SANSER, NEDSATTE FYSISKE ELLER MENTALE FUNKSJONER ELLER SOM MANGLER ERFARING ELLER KUNNSKAP OM APPARATET, MED MINDRE DE FÅR TILBØRLIG TILSYN ELLER HAR FÅTT INSTRUKSJONER OM SIKKER BRUK AV APPARATET OG HAR FORSTÅTT FAREMOMENTENE VED DET. IKKE LA BARN LEIKE MED APPARATET. BRUKEREN MÅ IKKE LA BARN UTEN TILSYN UTFØRE RENS OG VEDLIKEHOLD PÅ APPARATET.**

 Strømforsyningen til **SANIMARIN®** må være direkte tilkoblet båtens sikringsskap, og må kun brukes til apparatet. Det anbefales å legge til en 25 A sikring med 12 V og 15 A med 24 V.

DRIFTSPRINSIPP

SANIMARIN® LUXE kontrolleres av et elektronisk tastatur med følgende funksjoner:

• **NORMAL syklus.** Trykk på knappen NORMAL på tastaturet. Syklusen varer i 19 sekunder.

Vannforbruk: 2,2 liter.

• **ØKO-syklus.** Trykk på knappen ECO på tastaturet. Syklusen varer i 10 sekunder.

Vannforbruk: 1,2 liter.

• **Tømmesyklus.** Trykk vedvarende på knappen EMPTY på tastaturet.

• **Justering av skyllesyklus.**

Det er mulig å programmere skylletiden til "NORMAL" syklus for å legge til 5 sekunder.

Syklusen varer dermed mellom 19 og 24 sekunder, og vannforbruket varierer mellom 2,2 og 3 liter.

Gå til programmodus: Trykk samtidig i 5 sekunder på knappene "Normal" og "Eco". Rød led blinker i 5 sekunder før det slukkes.

Øke med 1 sekund: Trykk på knappen "Normal" = 1 pip (maks. 5 trykk).

Minke med 1 sekund: Trykk på knappen "Eco" = 1 pip.

Automatisk avslutning av programmodus: Intet trykk i 5 sekunder = grønn led er tent.

Programmert vannforbruk beholdes i minnet etter et strømbrudd.

• **Avfallstank**

Led og buzzer: Avhengig av tilstanden til bryteren for høyt nivå "Holding tank" (valgfri tilkobling til den elektroniske boksen .

Normalt nivå: Grønn led "on", rød led "off". Buzzer er stille og alle sykluser er tillatt.

Høyt nivå nådd: Grønn led "off", rød led blinker = "Full" synlig + pip hvis trykk på en knapp + 3 ekstra sykluser tillatt.

Mulighet for varig tillatelse ved trykk i 5 sekunder på "Normal".

SANIMARIN® COMFORT PLUS kontrolleres av en lufttrykksknapp som setter i gang 1 automatisk syklus for skylling/kverning-tømming/skylling.

Denne syklusen styres av en elektronisk boks med en varighet på 19 sekunder og et vannforbruk på 2,2 liter.

SANIMARIN® COMFORT kontrolleres av en bryter med to posisjoner:

- Add water: Skyller toalettskålen,
- Pump out: Kverner og tømmer.

Bruksanvisning:

1/ SKYLLE: (Add Water) anbefalt vannstand: ½ beholder

2/ TØMME: (Pump out)

3/ SKYLLE: (Add Water) I denne innstillingen er det alltid litt vann igjen i bunnen av skålen.

Merknad 1: Ved urolig sjø bør skålen tømmes for å unngå sprut (i posisjon pump out).

Merknad 1: Ingen automatisk syklus.

2 LISTE OVER MEDFØLGENDE DELER: se figur 2

Nødvendig verktøy for montering av en SANIMARIN®.

- En boremaskin
- En stikksag
- En skruemaskin

3 MÅL: se figur 3

4 BRUKSOMRÅDE OG TEKNISKE OPPLYSNINGER FOR SANIMARIN®

Bruksområde	WC-avløp
Loddrett avløp maks.	3 meter
Vannrett avløp maks.	30 meter
Nominell effekt	300 W med 12 V 360 W med 24 V
Elektrisk klasse	III
Beskyttelsesindeks	IPX4
Nettovekt	SANIMARIN® 31 17 Kg SANIMARIN® 35 21 Kg SANIMARIN® 35 ST 21 Kg SANIMARIN® Bidet 35 23 Kg SANIMARIN® Exclusive Medium 26 Kg SANIMARIN® Exclusive Short 21 Kg

FORSIKTIG: All annen bruk enn beskrevet i denne anvisningen er forbudt. Indre diameter på avløpsrør må være minst 19 mm.

5 YTELSESKURVE: se figur 5

6 MONTERINGSANVISNING

6a FESTE SKÅLEN TIL GULVET

- Trekk opp en linje langs hele foten, og merk også av festehullene i keramikken.
- Mål opp 15 mm fra omkretslinjen, sett et vinkelbeslag  på plass og bor midt i hullet.
- Skrus fast vinkelbeslagene, men la dem være bevegelige. De skal skrues på plass samtidig med skålen.
- Skrus fast skålen.

Merk: Skålen skal ikke festes definitivt før alle tilkoblingene er utført.

Merk: SANIMARIN® 35 har kun ett vinkelbeslag foran. De to festepunktene bak er loddrette.

6b TILKOBLING TIL AVLØP OG VANNINNTAK AVLØP

SANIMARIN® 35, SANIMARIN® 35 ST, SANIMARIN EXCLUSIVE MEDIUM : Koble bendet **1** med diameter 38/38 mm eller bendet **2** med diameter 38/25 mm til tilbakeslagsventilen **3** og til avløpsrøret, og fest til med klemmene **4**.

SANIMARIN® 31, SANIMARIN EXCLUSIVE SHORT : Koble bendet **1** med diameter 38/38 mm eller bendet **2** med diameter 38/25 mm til avløpsslangen (justerbar høyde: se skjema 6b).

Modell med vannrett utgang: Demonter slangen som er på plass, og hev tilbakeslagsventilen **3** (medfølger). Sørg for at pilen peker oppover. Fest så med to klemmer **4**, se skjema 6b.

Merk: Koble pumpen til boksen **1**.

1 Slange for vanninntak. Kobles til en sjøvannspumpe (medfølger som ekstrautstyr), eller til ferskvannskretsen under trykk. Minstetrykk er 1,7 bar.

Sikkerhet: Sørg for at rørene for inntak og avløp utgjør en løkke med toppen 50 cm over vannlinjen for å sikre anlegget mot krengeing. En ventil skal monteres øverst på denne ringen.

Merk: Det er mulig å installere en annen sjøvannspumpe enn den som kan fås som ekstrautstyr forutsatt at den absorberte effekten ikke overstiger 16 A.

6c MONTERING AV TASTATURET SANIMARIN® LUXE

Tastaturet **1** må ikke komme i veien for toalettlokket, og må ligge maks. 1,50 m fra den elektriske boksen **1**. Skjær ut et rektangel på 80 x 50 mm i veggen. Fest tastaturet vannrett og klem fast rammen.

SANISANIMARIN® COMFORT PLUS

Montere trykknappen uten underlag:

- Bor hull med diameter 33 i veggen
- Sett i trykknappen og skru fast medfølgende låsemutter
- Koble plastrøret til trykknappen
- Koble den andre enden på røret til den elektroniske boksen som er montert i nærheten (se d')
- Koble den elektroniske boksen som vist på etiketten (se d).

SANIMARIN® COMFORT : Montere den tosidige bryteren.

- Skjære opp panelet: Firkant på 40 mm x 25 mm
- Montere bryteren: Skjær ut en firkant (med målene ovenfor) i veggen, skru fast medfølgende underlag, og sett inn bryteren.
- Koble bryteren. (6d)

6d ELEKTRISK TILKOBLING

SANIMARIN® LUXE

a - Fest boksen **1** på et tørt og beskyttet sted.

b - Koble kablen fra tastaturet til boksen.

NB: Batterier eller strømkilder må ikke kobles til den elektroniske boksens kontrollpanel.

c - Koble de elektriske kablene fra **SANIMARIN®** til den elektriske boksen. Tilslutt kobles den elektriske boksen til batteriet. Pass på at kabeltvernsnittet er riktig (2,5 mm² inntil 3 m, og større over dette).

SANIMARIN® COMFORT PLUS - se figur **d**.

SANIMARIN® COMFORT - se figur **a**, **b** et **c**.

Strømforsyningen til SANIMARIN® må være direkte tilkoblet båtenes sikringssskap, og må kun brukes til apparatet. Det anbefales å legge til en 25 A sikring med 12 V og 15 A med 24 V.

Husk polene: rød tråd = +, svart tråd = -

6e MONTERING OG TILKOBLING AV SJØVANNSPUMPEN (EKSTRAUTSTYR)

- 1 Sjøvannsfiler
- 2 Innsuging
- 3 Kapasitet
- 4 Fra skrogventilen...
- 5 ...til WC **SANIMARIN®**.

7 AVLØP

! Forsiktig: Uansett installasjonsmåte må gjeldende lovgivning om avfall i sjøen overholdes.

SANIMARIN® fungerer kun som kvern og pumpe, men har ingen desinfiserende effekt.

Sett opp en stengeventil **3** ved skroggjennomgangen for avløpet ut (se figur **7**).

! Forsiktig: For apparater som er installert under vannlinjen må avløpet fra **SANIMARIN®** installeres minst 50 cm over vannlinjen. Sett inn en tilbakeslagsventil mot vakuum **3** på toppunktet før røret vender nedover.

8 DRIFTSTEST OG IGANGSETTING

Koble til strømmettet, åpne kranen til vanninntaket for fullt for å oppnå tilfredsstillende skylning.

SANIMARIN® LUXE NORMAL syklus

- Trykk på knappen NORMAL, etter 9 sekunder med vannfylling fungerer motoren i 6 sekunder, deretter må du vente 4 sekunder på at vannet etterfylles. Kast litt toalettpapir i skålen, og gjenta instruksjonene.

SANIMARIN® LUXE ØKO-syklus

- Trykk på knappen ECO, etter 3 sekunder med vannfylling fungerer motoren i 3 sekunder, deretter må du vente 4 sekunder på at vannet etterfylles.

SANIMARIN® COMFORT PLUS : Trykk på knappen, etter 9 sekunder med vannfylling fungerer motoren i 6 sekunder, deretter må du vente 4 sekunder på at vannet etterfylles. Kast litt toalettpapir i skålen, og gjenta instruksjonene.

SANIMARIN® COMFORT : Trykk på **Add water** opp til nivået ½ beholder (ca. 9 sekunder), kast litt toalettpapir i skålen, **Pump out** (ca. 6 sekunder), deretter **Add water** (ca. 4 sekunder).

NB: Vær nøye med å følge anvisningen om varighet ovenfor.

9 BRUK

SANIMARIN® brukes som en klassisk WC, og krever intet spesielt vedlikehold.

! Forsiktig 1 **SANIMARIN®** skal kun brukes til kverning og avløp av avføring og toalettpapir. All skade på apparatet som skyldes kverning av fremmedlegemer som bomull, tamponger, bind, kondomer, hår, eller pumping av væsker som oppløsningsmidler eller oljer, dekkes ikke av garantien.

! Forsiktig 2 Ved langvarig strømbrudd eller lengre fravær bør man bryte koblingene for vann og strøm til **SANIMARIN®**.

10 RENGJØRING/AVKALKING

- Bruk vanlige rengjøringsmidler til rengjøringen.

11 OVERVINTRING

- Ved langvarig stillstand må skålen skylles med ferskvann, og deretter tømmes med knappen "EMPTY".

12 EVENTUELLE INNGREP

I de fleste tilfellene skyldes driftsfeil i kverner mindre årsaker. Du kan reparere dem selv. Tabellen nedenfor hjelper deg med å finne ut hva feilen skyldes. Ta kontakt med kundeservice hos SFA eller en reparatør autorisert av SFA for alle andre problemer.



I alle tilfeller må stikkkontakten tas ut før inngrep på apparatet.

PROBLEM	SANNSYNLIG ÅRSAK	LØSNINGER
<ul style="list-style-type: none">• Syklusen skjer normalt, motoren går, men vannet i skålen suges langsomt eller ikke i det hele tatt.	<ul style="list-style-type: none">• Avløpet er tilstoppet.	<ul style="list-style-type: none">• Demonter og rengjør avløpet.
<ul style="list-style-type: none">• Syklusen skjer normalt, men etter hver syklus er det fortsatt mye vann igjen i skålen.	<ul style="list-style-type: none">• Avløpet er for høyt.• Avløpsrøret er klemt.	<ul style="list-style-type: none">• Endre installasjonen.• Kontroller avløpsrøret.
<ul style="list-style-type: none">• Motoren går og lager en skrellende lyd.	<ul style="list-style-type: none">• Et hardt fremmedlegeme har falt i skålen.	<ul style="list-style-type: none">• Bryt strømmen til motoren.• Lukk vanninntaket.• Demonter motorenheten.• Bruk en krok til å ta ut alt avfall som hindrer kvernen i å rotere.• Bruk et verktøy for å vri turbinen begge veier inntil den roterer fritt.• Koble motoren til strømmen, og trykk på knappen Empty for å kontrollere at apparatet fungerer korrekt.• Åpne vanninntaket. <p>Hvis kvernen fortsatt er blokkert, anbefaler vi at du henvender deg til vårt kundesenter som kan gi deg råd eller kontaktopplysningene til nærmeste serviceverksted.</p>
<ul style="list-style-type: none">• Syklusen starter ikke etter å ha trykket på tastaturet.	<ul style="list-style-type: none">• Programmeringen har en feil.• Tastaturet har en feil.	<ul style="list-style-type: none">• Bytt ut tastaturet• Kontakt kundeservice for SFA.
<ul style="list-style-type: none">• Syklusen starter, men lite vann renner ned i skålen.	<ul style="list-style-type: none">• Filteret ved inngangen til magnetventilen er tilstoppet.• Vanninntaksrøret er kanskje klemt.	<ul style="list-style-type: none">• Rens filteret til magnetventilen.• Kontroller vanninntaksrøret.
<ul style="list-style-type: none">• Syklusen starter, men vannet renner ikke ned i skålen.	<ul style="list-style-type: none">• Stoppekranen er stengt.• Magnetventilen (18) har en feil.	<ul style="list-style-type: none">• Åpne stoppekranen.• Bytt ut magnetventilen.

13 GARANTIVILKÅR

Apparatet har en to års garanti regnet fra kjøpsdatoen forutsatt at installasjonen er forskriftsmessig og apparatet blir brukt normalt: kun til toalettpapir og avføring. Garantien begrenser seg til bytte eller reparasjon av de mangelfulle delene ved våre verksteder. Garantien innebærer overhodet ingen mulighet for krav om skadeserstatning eller erstatning. Utgifter til forsendelse, emballasje og transport dekkes ikke av vår garanti. Garantien gjelder ikke bytte eller reparasjon som følge av normal slitasje av materialet, ødeleggelse eller ulykke som skyldes skjødeløshet, manglende tilsyn eller vedlikehold, feilaktig installasjon eller alle andre feil som vi ikke kan kontrollere. Vår garanti bortfaller umiddelbart og fullstendig hvis kunden endrer eller får reparert det leverte materialet uten vårt samtykke. Reparasjon, endring eller erstatning av deler i garantiperioden får ingen forlengende virkning på materialets garantiperiode.

Skulle vi likevel bli funnet ansvarlig for feil, er ansvaret begrenset til verdien på materialet vi har levert og satt i drift. Garantien trer i kraft regnet fra kjøpsdatoen på distributørens faktura. Denne fakturaen må fremlegges ved krav om garantidekning.

1 ПРЕДУПРЕЖДЕНИЕ

SANIMARIN® специальный унитаз, оборудованный насосом-измельчителем и предназначенный для откачивания отработанных вод. Данное изделие используется для оборудования санузла в морских и речных судах. При тщательном соблюдении всех правил монтажа и технического обслуживания, указанных в настоящей инструкции, изделие будет соответствовать высоким эксплуатационным нормам, технике безопасности и надежности. В частности, изделие маркируется следующими знаками:

«» знак, указывающий на то, что несоблюдение соответствующих правил может привести к возникновению опасности для здоровья людей;

«» знак, указывающий на опасность поражения электрическим током;

«**ВНИМАНИЕ:**» знак, указывающий на то, что несоблюдение соответствующих правил может привести к поломке оборудования.

Для получения дополнительной информации, просим обращаться в наш сервисный центр.

! ДАННЫЙ ЭЛЕКТРОПРИБОР МОЖЕТ ИСПОЛЬЗОВАТЬСЯ ДЕТЬМИ В ВОЗРАСТЕ ОТ 8 ЛЕТ, ЛИЦАМИ БЕЗ СООТВЕТСТВУЮЩЕГО ОПЫТА И ЗНАНИЙ ИЛИ ЛИЦАМИ С ФИЗИЧЕСКИМИ, СЕНСОРНЫМИ ИЛИ ПСИХИЧЕСКИМИ ОТКЛОНЕНИЯМИ, ЕСЛИ ЗА НИМИ ОСУЩЕСТВЛЯЕТСЯ НАБЛЮДЕНИЕ И С НИМИ БЫЛ ПРОВЕДЕН ТЕОРЕТИЧЕСКИЙ И ПРАКТИЧЕСКИЙ ИНСТРУКТАЖ ПО БЕЗОПАСНОМУ ИСПОЛЬЗОВАНИЮ УСТРОЙСТВА И ОНИ ОСОЗНАЮТ ВОЗМОЖНЫЕ РИСКИ, СВЯЗАННЫЕ С ЭКСПЛУАТАЦИЕЙ УСТРОЙСТВА. НЕ ДОПУСКАЙТЕ ИГР ДЕТЕЙ С УСТРОЙСТВОМ. ОЧИСТКА И ТЕХНИЧЕСКОЕ ОБСЛУЖИВАНИЕ НЕ ДОЛЖНЫ ВЫПОЛНЯТЬСЯ ДЕТЬМИ БЕЗ ПРИСМОТРА.

! Кабели электрического питания узла **SANIMARIN®** должны быть подведены к панели управления судном.

Данные силовые кабели должны питать только **SANIMARIN®**. Рекомендуется установить предохранитель на 25 А и 12 В, а также на 15 А и 24 В.

ПРИНЦИП РАБОТЫ

Управление **SANIMARIN® LUXE** осуществляется при помощи электронной клавиатуры  со следующими встроенными функциями:

• **цикл NORMAL** («стандартный цикл»): нажать на кнопку «NORMAL», расположенную на панели управления. Продолжительность цикла составляет 19 секунд.

Расход воды - 2,2 литра.

• **цикл ECO** («экономичный цикл»): нажать на панели управления на кнопку «ECO». Продолжительность цикла составляет 10 секунд.

Расход воды - 1,2 литра.

• **цикл VIDAGE** («слив»): на панели управления удерживать нажатой кнопку «EMPTY» («Очистка»).

• **Настройка цикла смыва**

Допускается вносить изменения в продолжительность цикла NORMAL и продлевать его срок работы на 5 дополнительных секунд.

Таким образом, продолжительность данного цикла может составлять от 19 до 24 секунд, а расход воды – от 2,2 до 3 литров.

Вход в режим программирования: для входа в режим программирования необходимо одновременно нажать и удерживать в течение 5 секунд кнопки «NORMAL» и «ECO». На блоке управления начинает мигать красный светодиод. Продолжительность мигания светодиода – 5 секунд.

Увеличение продолжительности цикла на 1 секунду: нажать на кнопку «NORMAL» = 1 звуковой сигнал (нажимать можно не более 5 раз).

Уменьшение продолжительности цикла на 1 секунду: нажать на кнопку «ECO» = 1 звуковой сигнал.

Автоматический выход из режима программирования: отсутствие

каких-либо действий в течение 5 секунд = загорается зеленый светодиод.

При возникновении сбоев в электрической сети система сохраняет запрограммированные параметры расхода воды.

• Индикация уровня приемного бака

Светодиоды и зуммер: указывают на текущее состояние уровня «Holding Tank» (дополнительные выводы электронного блока управления ).

Нормальный уровень: Включен зеленый светодиод. Красный светодиод отключен. Отсутствие звукового сигнала зуммера. Доступны все режимы работы.

Переполнение: зеленый светодиод отключен. Красный светодиод мигает, на цифровой панели отображается надпись «Полный», при нажатии на кнопки слышатся звуковые сигналы. Допускается три дополнительных цикла.

При удерживании кнопки «Normal» в течение 5 секунд, насос снова готов к работе, несмотря на переполнение в баке!.

Управление **SANIMARIN® COMFORT PLUS**

осуществляется с помощью пневматической кнопки. Нажатие на данную кнопку запускает 1 этап автоматического цикла, который состоит из спуска воды/измельчения-откачивания/спуска воды.

Электронный блок управления обеспечивает контроль длительности цикла. Время цикла – 19 секунд. Расход воды – 2,2 литра.

Управление **SANIMARIN® COMFORT** осуществляется благодаря двухпозиционному переключателю:

- «Add water»: управление спуском воды из унитаза,
- «Pump out»: управление измельчением и откачиванием воды.

Режимы:

1/ Спуск воды: («Add Water») рекомендуемый уровень воды: 1/2 бачка,

2/ Откачать: («Pump out»),

3/ Спуск воды: («Add Water») для постоянного удержания гидрозатвора на нижнем уровне унитаза.

Примечание 1: во избежание выплескивания во время качки, откачать всю воду из унитаза, включив режим «pump out»).

Примечание 2: автоматический режим слива воды не предусмотрен.

2 ПЕРЕЧЕНЬ ПОСТАВЛЯЕМОГО ОБОРУДОВАНИЯ:

См. Рис. 2

Необходимый инструмент для установки **SANIMARIN®**

- дрель • пила • шуруповерт

3 РАЗМЕРЫ: См. Рис. 3

4 ОБЛАСТЬ ПРИМЕНЕНИЯ И ТЕХНИЧЕСКИЕ ХАРАКТЕРИСТИКИ **SANIMARIN®**

Область применения	Откачивание сточных вод
Откачивание по вертикали, не более	3 метра
Откачивание по горизонтали, не более	30 метров
Номинальная мощность	300 Вт при напряжении 12 В 360 Вт при напряжении 24 В
Класс электрической безопасности:	III
Степень защиты:	IPX4
Вес нетто:	SANIMARIN® 31 17 кг SANIMARIN® 35 21 кг SANIMARIN® 35 ST 21 кг SANIMARIN® Bidet 35 23 кг SANIMARIN® Exclusive Medium 26 кг SANIMARIN® Exclusive Short 21 кг

ВНИМАНИЕ: любое другое применение кроме описанного в инструкции запрещено. Внутренний диаметр трубы отвода сточных вод от 19 до 28мм.

6 РУКОВОДСТВО ПО МОНТАЖУ:

6a УСТАНОВКА УНИТАЗА

- a - Очертить на кафельном полу контур основания унитаза и наметить отверстия для его крепления;
- b - Отступить от внутрь 15 мм, установить скобы крепления **А** и просверлить отверстия в центре соответствующего отверстия скобы.
- c - Слегка закрепить скобы к кафелю. Окончательное крепление скоб проводится после установки унитаза.
- d - Установить унитаз.

Примечание: окончательное крепление скоб осуществляется после подвода всех необходимых коммуникаций.

Примечание: крепление унитаза **SANIMARIN® 35** осуществляется посредством только одной – передней – скобы. Крепление задней части унитаза осуществляется к вертикальной стенке.

6b ПОДСОЕДИНЕНИЕ К СТОКУ И ТРУБОПРОВОДУ ПОДВОДА ВОДЫ

ПОДСОЕДИНЕНИЕ К СТОКУ

SANIMARIN® 35, SANIMARIN® 35 ST, SANIMARIN EXCLUSIVE MEDIUM: подсоединить колено трубы **А** с диаметром 38/38 мм или колено трубы **Б** с диаметром 38/25 мм к обратному клапану **П** и откачивающему патрубку. Затянуть места соединения хомутом **Д**.

SANIMARIN® 31, SANIMARIN EXCLUSIVE SHORT: подсоединить колено трубы **А** с диаметром 38/38 мм или колено трубы **Б** с диаметром 38/25 мм к дюритовому шлангу (допустимая высота подсоединения: см. схему 6b).

Дополнительный отвод в горизонтальной плоскости: снять установленный дюритовый патрубок и установить обратный клапан **П**, (принадлежность входит в комплект поставки). Необходимо обратить внимание на правильную установку клапана. Стрелка должна показывать вверх. Затянуть места соединения двумя хомутами **Д**, см. схема 6b.

Примечание: подсоединить насос к электронному блоку управления **Б**.

1 Подвод воды. Подсоединить насос подачи морской воды (оборудование, поставляемое под заказ) или к трубопроводу с пресной водой с давлением не менее 1,7 бар.

Меры предосторожности: для предотвращения повреждения оборудования при качке следует закрепить трубопровод подачи воды и стока, верхний край которого должен быть расположен на 50 см выше ватерлинии. В верхней части данного контура следует установить клапан, регулирующий доступ воздуха.

Примечание: допускается установка другого насоса подачи морской воды, не входящего в комплект поставки. Сила тока электропривода такого насоса не должна превышать 16 А.

6c УСТАНОВКА ПАНЕЛИ УПРАВЛЕНИЯ

SANIMARIN® LUXE

Расположение панели управления **Б** не должно мешать открытию откидной крышки. Расстояние между панелью управления и электрическим блоком управления **Б** не должно превышать 1,5 м. Во внутренней стенке проделать отверстие размером 80 x 50 мм. Установить панель управления в строго горизонтальном положении и закрепить ее защелками.

SANIMARIN® COMFORT : установка переключателя.

- Вырезание отверстия в панели: прямоугольное отверстие, размеры 40 мм x 25 мм,
- Установка переключателя: вырезать прямоугольное отверстие в перегородке с вышеуказанными размерами, закрепить опорный элемент, входящий в комплект поставки, затем установить переключатель,
- Подключить переключатель к электрической сети. (6d)

SANIMARIN® COMFORT PLUS

Установка пневмокнопки без кронштейна:

- Прорезать во внутренней стенке отверстие диаметром 33 мм,
- Взять пневмокнопку и закрутить на нее гайку, входящую в комплект поставки,
- Подсоединить гибкую трубку к пневмокнопке
- Подсоединить другой конец трубки к электронному блоку управления, закрепленному неподалеку (см. d'),
- В соответствие с электромонтажной схемой, указанной на этикетке, подключить электронный блок управления к электрической сети (см. d).

6d ПОДКЛЮЧЕНИЕ К ЭЛЕКТРИЧЕСКОЙ СЕТИ

SANIMARIN® LUXE

- a - Установить блок управления **Б** в сухом и защищенном месте.
- b - Подключить кабель панели управления к электронному блоку управления.
Внимание: запрещено подключать напрямую панель управления электронного блока управления к источнику питания или аккумуляторной батарее.
- c - Провести проводку и подключить электрические кабели **SANIMARIN®** к электронному блоку управления. Затем подключить электронный блок управления к источнику электропитания, принимая во внимание при этом сечение кабелей (2,5 мм² до 3 метров. Большой диаметр используется для большего расстояния).

SANIMARIN® COMFORT PLUS - см. рис. **а**.

SANIMARIN® COMFORT - см. рис. **а**, **б** et **с**.

Кабели электрического питания узла **SANIMARIN®** должны быть подведены к панели управления судном. Данные силовые кабели должны питать только **SANIMARIN®**. Рекомендуется установить предохранитель на 25 А и 12 В, а также на 15 А и 24 В.

Следует соблюдать полярность: красный провод – «+», черный провод – «-».

6e УСТАНОВКА И ПОДКЛЮЧЕНИЕ НАСОСА ПОДАЧИ МОРСКОЙ ВОДЫ (ПОД ЗАКАЗ)

- 1 Фильтр для морской воды
- 2 Отсасывание
- 3 Подача под давлением
- 4 От клапана корпуса судна
- 5 к санитарному узлу **SANIMARIN®**.

7 СБРОС ВОДЫ

⚠ Внимание: в любом случае, при установке необходимо соблюдать действующее законодательство в области выбросов в морскую среду. Санитарный узел **SANIMARIN®** предусматривает только дробление и откачку без использования дезинфицирующих веществ.

Следует предусмотреть стопорный клапан 3, перекрывающий подачу отработанной воды за пределы судна (см. рис. **7**).

⚠ Внимание: для оборудования, установленного под уровнем ватерлинии, необходимо вывести трубопровод на уровень, превышающий уровень воды на 50 см. В самой верхней точке трубопровода установить противовакуумный клапан, затем постепенно опускать его вниз.

8 ПРОБНЫЕ ИСПЫТАНИЯ И ВВОД В ЭКСПЛУАТАЦИЮ

Включить оборудование, полностью открыть вентиль подачи воды для надлежащего притока воды.

SANIMARIN® LUXE Режим NORMAL

- Нажать на кнопку «NORMAL». Через 9 секунд подачи воды подождать еще 6 секунд работы двигателя. Обеспечить дополнительный спуск воды в течение 4 секунд. Добавить в воду несколько клочков туалетной бумаги. Прodelать вышеуказанные операции.

SANIMARIN® LUXE Режим ECO

- Нажать на кнопку «ECO». Через 3 секунды подачи воды подождать еще 3 секунды работы двигателя. Обеспечить дополнительный спуск воды в течение 4 секунд.

SANIMARIN® COMFORT : нажать на кнопку «Add water». Подождать пока чаша унитаза не заполнится до половины (приблизительно 9 секунд). Добавить в воду несколько клочков туалетной бумаги. Нажать на кнопку «Pump out» (приблизительно 6 секунд), затем на кнопку «Add water» (приблизительно 4 секунды).

Примечание: следует соблюдать вышеуказанные нормы времени.

SANIMARIN® COMFORT PLUS : нажать на кнопку, через 9 секунд подачи воды подождать еще 6 секунд работы двигателя. Обеспечить дополнительный спуск воды в течение 4 секунд. Добавить в воду несколько клочков туалетной бумаги и еще раз проделать вышеуказанные операции.

9 ЭКСПЛУАТАЦИЯ

SANIMARIN® ничем не отличается от обычного унитаза. Он не требует дополнительного обслуживания.

 **Внимание 1** унитаз **SANIMARIN®** должен использоваться только для растворения и откачивания фекальных веществ и туалетной бумаги. Гарантия не распространяется на любые неисправности оборудования, вызванные измельчением посторонних предметов, например, ткани, прокладок, гигиенических салфеток, презервативов, волос или откачкой жидкостей, например, растворителей или различных сортов масел.

 **Внимание 1** при отсутствии напряжения в течение длительного периода времени или при длительном перерыве в эксплуатации **SANIMARIN®**, следует перекрыть подачу воды и отключить электропитание.

10 ЧИСТКА / СНЯТИЕ НАЛЕТА

- Для чистки унитаза следует использовать стандартные чистящие средства.

11 КОНСЕРВАЦИЯ

- При длительном перерыве в эксплуатации **SANIMARIN®** следует промыть унитаз пресной водой и нажать на кнопку слива воды «EMPTY».

12 ПЕРИОДИЧЕСКОЕ ТЕХНИЧЕСКОЕ ОБСЛУЖИВАНИЕ

В большинстве случаев причинами сбоев в работе дробильного механизма являются незначительные неисправности. Вы можете самостоятельно произвести починку оборудования. Для облегчения поиска причины неисправности и ее устранения в нижеприведенной таблице приведен перечень основных неисправностей и путей их устранения. При возникновении других неисправностей просим обращаться в службу клиентского обслуживания SFA или соответствующую ремонтную службу SFA.



Во всех случаях перед ремонтом или техническом обслуживании изделия необходимо его отключить от электросети.

НЕИСПРАВНОСТЬ	ВОЗМОЖНЫЕ ПРИЧИНЫ	СПОСОБЫ УСТРАНЕНИЯ
<ul style="list-style-type: none">• режим работы нормальный, двигатель работает, однако отсос воды из унитаза проходит медленно или вообще не происходит	<ul style="list-style-type: none">• <i>трубопровод отсоса воды полностью или частично забит</i>	<ul style="list-style-type: none">• разобрать и прочистить трубопровод отсоса воды
<ul style="list-style-type: none">• режим работы нормальный, однако, после завершения каждого цикла в унитазе остается много воды	<ul style="list-style-type: none">• <i>слишком высокий уровень установки слива отработанной воды;</i>• <i>трубопровод отсоса воды пережат</i>	<ul style="list-style-type: none">• внести изменения в компоновку установки• проверить состояние трубопровода отсоса воды
<ul style="list-style-type: none">• двигатель работает со скрипом	<ul style="list-style-type: none">• <i>в унитаз попал посторонний предмет</i>	<ul style="list-style-type: none">• отключить электроснабжение двигателя;• перекрыть подвод воды;• снять узел двигателя;• при помощи крючка извлечь все посторонние предметы, которые могут мешать работе дробильного механизма;• при помощи специального инструмента повернуть ротор двигателя в двух направлениях, пока он не будет свободно вращаться;• подключить двигатель к источнику электропитания и для проверки работоспособности системы нажать на кнопку слива «EMPTY»;• открыть трубопровод подачи воды. <p>Если после проведения вышеуказанных мероприятий дробилка все еще не работает, следует обратиться в техническую службу SAV. Они предоставят вам необходимые рекомендации или направят вас в ближайшую ремонтную службу SAV.</p>
<ul style="list-style-type: none">• установка не работает после нажатия на соответствующую кнопку включения	<ul style="list-style-type: none">• <i>сбой в работе программирующего устройства;</i>• <i>неисправность панели управления</i>	<ul style="list-style-type: none">• заменить панель управления;• обратиться в службу технического обслуживания SFA.
<ul style="list-style-type: none">• изделие включается, однако вода в унитаз поступает слабо	<ul style="list-style-type: none">• <i>забит фильтр предварительной очистки электромагнитного вентиля;</i>• <i>трубопровод подвода воды возможно пережат.</i>	<ul style="list-style-type: none">• прочистить фильтр предварительной очистки электромагнитного вентиля;• проверить состояние трубопровода подвода воды
<ul style="list-style-type: none">• изделие включается, однако подачи воды в унитаз не происходит	<ul style="list-style-type: none">• <i>перекрыт стопорный кран;</i>• <i>неисправность электромагнитного вентиля (18)</i>	<ul style="list-style-type: none">• открыть стопорный кран;• заменить электромагнитный вентиль

13 ГАРАНТИЙНЫЕ УСЛОВИЯ

Гарантийный период на установку составляет два года с момента покупки при условии ее правильной установки и эксплуатации: вытяжка только фекальных веществ и туалетной бумаги. В гарантийные обязательства входит замена или ремонт в наших технических мастерских запасных деталей, признанных бракованными. В любом случае, в гарантию не входит возможность компенсации и возмещения ущерба. Гарантия не распространяется на портовые расходы и издержки на упаковку, транспортные расходы. Кроме того, в гарантию не входит замена или ремонт запасных частей, причиной неисправности которых послужил естественный износ, повреждение оборудования в результате неправильной эксплуатации, отсутствия технического обслуживания или иных причин, лежащих за пределами нашего контроля. Гарантия немедленно теряет силу при внесении изменений заказчиком конструкции изделия или проведения ремонта поставленного изделия без предварительного согласования с изготовителем. Ремонт, модернизация или замена запасных частей не приводит к продлению гарантийного срока на изделие.

Тем не менее, в случае если на нас будет возложена ответственность за причиненный ущерб, то размер возмещения ущерба будет ограничен стоимостью поставленного оборудования и затратами на ее установку. Гарантийные обязательства вступают в силу с даты приобретения, указанной в чеке продавца. При наступлении гарантийных условий заказчик обязан предъявить чек, а при его отсутствии гарантийный срок устанавливается с даты выпуска изделия.

1 BESKRIVNING

SANIMARIN® är en toalettstol utrustad med en kvarnpump för att tömma sanitärt avloppsvatten.

Denna apparat är avsedd för marint (eller mobilt) bruk. Den efterföljer SFA's höga krav på prestanda, säkerhet och tillförlitlighet under förutsättning att alla regler för installation och underhåll som beskrivs i föreliggande anvisningar åtföljs. I synnerhet indikationer som markerats med :

«  » Indikation att det kan medföra risker för människors säkerhet om inte anvisningen följs,

«  » Indikation som varnar om att det föreligger en elektrisk risk,

«**OBS!**» Indikation om att det kan medföra risker för apparatens funktion om inte anvisningen följs.

Mer information kan du få via vår kundtjänst.

 **DENNA ENHET KAN ANVÄNDAS AV BARN PÅ MINST 8 ÅR OCH PERSONER MED NEDSÄTTA FYSISK, SENSORISK ELLER MENTAL FÖRMÅGA, ELLER BRIST PÅ ERFARENHET OCH KUNSKAP, SÅVIDA DE ÖVERVAKAS ELLER FÅR INSTRUKTIONER ANGÅENDE HUR ENHETEN SKA ANVÄNDAS PÅ ETT SÄKERT SÄTT OCH DE ÄR MEDVETNA OM EVENTUELLA RISKER. BARN BÖR INTE LEKA MED ENHETEN. RENGÖRING OCH UNDERHÅLL BÖR INTE UTFÖRAS AV BARN UTAN TILLSYN.**

 Strömförsörjningen för **SANIMARIN®** måste vara direkt ansluten till båtens elpanel och ska endast leda till apparaten. Det rekommenderas att lägga till en 25 A-säkring för 12 volt och 15 A-säkring för 24 V.

FUNKTIONSPRINCIP

SANIMARIN® LUXE styrs med en elektronisk knappsats , med följande funktioner :

- För **NORMAL cykel** ska du trycka på NORMAL på knappsatsen. Cykeln varar 19 sekunder.
Vattenförbrukning : 2,2 liter.
- För **ECO-cykel** ska du trycka på ECO på knappsatsen. Cykeln varar 10 sekunder.
Vattenförbrukning : 1,2 liter.
- För **TÖMNINGSCYKEL** ska du hålla knappen EMPTY på knappsatsen intryckt.
- **Ivnställning av sköljningscykeln**
Det går att programmera "Normal"-cykelns sköljningstid och lägga till 5 sekunder.
Den här cykeln kommer att vara mellan 19 och 24 sekunder, och vattenförbrukningen att vara mellan 2,2 l och 3 l.
Gå till programmeringsläge : håll knapparna "Normal" och "Eco" intryckta samtidigt under 5 sekunder.
Den röda lysdioden blinkar under 5 sekunder och släcks sedan.
Ökning under 1 sekund : genom att trycka på knappen "Normal" = 1 pipsignal (max. 5 tryck).
Minskning under 1 sekund : genom att trycka på knappen "Eco" = 1 pipsignal.
Programmeringen avslutas automatiskt : Ingen knapptryckning under 5 sekunder = den gröna lysdioden lyser.
Den programmerade vattenförbrukningen finns fortfarande kvar i minnet efter ett strömavbrott.
- **Styrenhet för avloppsvatten**
Lysdioder och ljudsignal : Beror på "Holding Tank"- högnivå-brytarens läge (tillvalsanslutning på elektronikboxen ).
Normalnivå : Grön lysdiod lyser, röd lysdiod är släckt.
Tyst ljudsignal och aktivering av alla cykler.
Hög nivå uppnådd : Grön lysdiod släckt, röd lysdiod blinkar = texten "Full" syns + pipsignaler om du trycker på en knapp + aktivering av 3 extra cykler.
Möjlighet att omaktivera permanent genom att trycka 5 sekunder på "Normal".

SANIMARIN® COMFORT PLUS styrs med en pneumatisk tryckknapp som utlöser 1 automatisk cykel för sköljning/malning-utsläpp/sköljning.

Denna cykel styrs av en elektronikbox under 19 sek. med en vattenförbrukning på 2,2 l.

SANIMARIN® COMFORT styrs med en omkopplare med två lägen :

- Add water : kommando för sköljning av toalettstolen,
- Pump out : kommando för malning och utsläpp.

Användning :

1/ SKÖLJ : (Add Water) rekommenderad vattennivå : 1/2 skål,

2/ TÖM : (Pump out),

3/ SKÖLJ : (Add Water) för att få till ett permanent vattenlås i botten av toalettstolen.

Anmärkning 1 : Töm toalettstolen vid grov sjö för att undvika stänk (med läget pump out).

Anmärkning 2 : Ingen automatisk cykel.

2 LISTA ÖVER MEDFÖLJANDE DELAR : se fig 2

Verktyg som krävs för att montera SANIMARIN®

- En bormaskin
- En sticksåg
- En skruvdragare

3 MÅTT : se fig 3

4 TILLÄMPNINGSSOMRÅDE OCH TEKNISKA DATA FÖR SANIMARIN®

Tillämpning	Toalettavlopp
Vertikalt avlopp max.	3 meter
Horisontellt avlopp max.	30 meter
Märkeffekt	300 W vid 12 V 360 W vid 24 V
Elektrisk klass	III
Skyddsklass	IPX4
Nettovikt	SANIMARIN® 31 17 Kg SANIMARIN® 35 21 Kg SANIMARIN® 35 ST 21 Kg SANIMARIN® Bidet 35 23 Kg SANIMARIN® Exclusive Medium 26 Kg SANIMARIN® Exclusive Short 21 Kg

OBS! : det tillåts inga andra tillämpningar än de som beskrivs i dessa anvisningar. Avloppets innerdiameter måste vara minst 19 mm.

5 PRESTANDAKURVOR : se fig 5v

6 INSTALLATIONSANVISNINGAR

6a MONTERING AV TOALETSTOLEN PÅ GOLVET

- Kalkering av basens kontur på golvet, för fixeringshålen i keramiken.
- Mät 15 mm från konturlinjen, placera fästet A och borra igenom dess hål.
- Skruva i fästena utan att dra åt dem. Den slutgiltiga åtdragningen görs när toalettstolen skruvas fast.
- Fastskrivning av toalettstolen.

Anmärkning : fäst inte toalettstolen slutgiltigt mer än en gång när alla anslutningar har slutförts.

Anmärkning : på SANIMARIN®35 finns det bara ett enda fäste framtill. De två bakre förskruvningarna är vertikala.

6b ANSLUTNING AV AVLOPP

AVLOPP

OCH VATTENTILLFÖRSEL FÖR SANIMARIN® 35, SANIMARIN® 35 ST, SANIMARIN EXCLUSIVE MEDIUM :

anslut rörkrök **Q** med diameter 38/38 mm eller rörkrök **Q** med diameter 38/25 mm till backventil **U** och till avloppsröret och dra sedan åt med klämmorna **D**.

SANIMARIN® 31, SANIMARIN EXCLUSIVE SHORT :

anslut rörkrök **Q** med diameter 38/38 mm och rörkrök **Q** med diameter 38/25 mm till avloppsröret av gummi (justerbar höjd : se bilderna 6b).

Vid horisontellt utlopp : demontera befintligt gummirör, och montera backventil **U**, (medföljande tillbehör) var uppmärksam på den övre pilens ställning, dra sedan åt med de två klämmorna **D**. Se bilderna 6b.

OBS : anslut pumpen till elektronikboxen **E**.

1 Vattentillförselrör : Ansluts till en sjövattpump (tillgänglig som tillval) eller till trycksatt sötvattenssystem ombord. Matningstrycket måste vara minst 1,7 bar.

Säkerhet : För att din installation ska vara säker i alla lutningar ska du se till att tillförsel- och utloppsrör omfattar en slinga vars översta punkt är 50 cm över vattenlinjen. Montera en avluftningsventil högst upp på denna slinga.

Anmärkning : det är möjligt att montera en annan sjövattpump än den som anges som tillval, förutsatt att strömkravet inte överstiger 16 A.

6c MONTERING AV KNAPPSATSEN

SANIMARIN® LUXE

Knappsatsen **E** får inte vara i vägen för locket och får vara maximalt 1,50 m från elektronikboxen **E**.

Skär ut en 80 x 50 mm rektangel i skiljeväggen.

Fäst knappsatsen horisontellt och kläm ramen på plats.

SANIMARIN® COMFORT PLUS

Montering av tryckknapp utan stöd :

- Borra ett hål med diametern 33 mm i skiljeväggen,
- Placera tryckknappen, och skruva fast medföljande mutter,
- Anslut plaströret till tryckknappen,
- Anslut rörets andra ände till elektronikboxen som har fästs i närheten (se teckning),
- Dra kabel till elektronikboxen enligt anvisning (se teckning).

SANIMARIN® COMFORT : montering av vipp-brytaren.

- Panelutskärning : 40 mm x 25 mm rektangel,
- Montering av brytaren : skär ut en rektangel i skiljeväggen, med måtten ovan, skruva fast medföljande stöd och sätt brytaren på plats,
- Dra kabel till brytaren. (6d)

6d ELEKTRISK ANSLUTNING

SANIMARIN® LUXE

a - Fäst boxen R på en torr och skyddad plats.

b - Anslut kabeln från boxens knappsats.

OBS : anslut inte batteri eller strömkälla till elektronikboxens kontrollpanelsanslutning.

c - Dra och anslut strömkablarna från SANIMARIN® till elektronikboxen. Slutligen ansluter du elektronikbox till batteri, med erforderad kabelldiameter (2,5 mm² upp till 3 m och större för längre).

SANIMARIN® COMFORT PLUS - se fig **d**.

SANIMARIN® COMFORT - se fig **a** **b** **c**.

Strömförsörjningen för SANIMARIN® måste vara direkt ansluten till båtens elpanel och ska endast leda till apparaten. Det rekommenderas att lägga till en 25 A-säkring för 12 volt och 15 A-säkring för 24 V.

Följ polariteten : röd tråd = + (pluspol), svart tråd = - (minuspol)

6e MONTERING OCH ANSLUTNING AV SJÖVATTENPUMPEN (TILLVAL)

1 Sjövattnfilter

1 Sugning

1 Utlopp

1 Från skrovventil...

1 ...till . SANIMARIN®-WC.

7 AVLOPP

! **OBS :** vid samtliga installationer ska gällande lagar om avfall till havs följas. SANIMARIN® har endast en finfördelnings- och pumpningsfunktion, utan desinficerande effekt.

Tillhandahåll en avstängningsventil **3** genom skrovet som utvändigt utlopp (se teckningen **7**).

! **OBS :** för apparater som installeras under vattennivån måste SANIMARIN® monteras högre upp, minst 50 cm över vattennivån. Installera en vakuumbrytare **4** på installationens högsta punkt, innan röret går nedåt.

8 FUNKTIONSKONTROLL OCH DRIFTSÄTTNING

Anslut strömtillförseln, öppna vattentillförselventilen helt för att uppnå en grundlig spolning.

SANIMARIN® LUXE NORMAL-cykel

- Tryck på knappen NORMAL. Efter 9 sekunder av vattentillförsel sätter motorn igång under 6 sekunder. Sedan tar det 4 sekunder att fylla toalettstolen med vatten igen. Kasta ett par bitar toalettpapper i toalettstolen, och upprepa sedan åtgärden.

SANIMARIN® LUXE ECO-cykel

- Tryck på knappen ECO. Efter 3 sekunder av vattentillförsel sätter motorn igång under 3 sekunder, och sedan tar det 4 sekunder att fylla toalettstolen med vatten igen.

Anmärkning : Följ de tider som anges ovan.

SANIMARIN® COMFORT PLUS : tryck på knappen, efter 9 sekunder av vattentillförsel sätter motorn igång under 6 sekunder. Sedan tar det 4 sekunder att fylla toalettstolen med vatten igen. Kasta ett par bitar toalettpapper i toalettstolen och upprepa sedan åtgärden.

SANIMARIN® COMFORT : tryck på **Add water** tills 1/2 skål har uppnåtts (cirka 9 sek.), kasta ett par bitar toalettpapper i toalettstolen, **Pump out** (cirka 6 sek.) sedan **Add water** (cirka 4 sek.)

9 ANVÄNDNING

SANIMARIN® används som en vanlig WC. Den kräver inget särskilt underhåll.

! **OBS 1** SANIMARIN® ska endast användas för malning och utsläpp av fekalier och toalettpapper. Eventuella skador på apparaten som orsakas av malning av främmande föremål, som t.ex. bomull, tamponger, bindor, kondomer, hår, eller pumpning av vätskor som t.ex. lösningsmedel och oljor, betraktas inte som täckta av garantin.

! **OBS 2** Vid längre strömavbrott eller lång frånvaro ska vatten- och ertillförsel till SANIMARIN® kopplas ifrån.

10 RENGÖRING / AVKALKNING

- För rengöring använder du konventionella sanitetsprodukter.

11 ÖVERVINTRING

- Vid längre tids icke-användning ska du skölja toalettstolen med sötvatten, och sedan tömma den med knappen "EMPTY".

12 EVENTUELLA INGREPP

I de flesta fall har kvarnarnas funktionsfel små orsaker. Du kan åtgärda dem själv. För att hjälpa dig diagnostisera och lösa problem har vi tabellen nedan. För alla andra problem kontaktar du SFA kundtjänst eller en reparatör som godkänts av SFA.



I vilket fall som helst ska eluttaget kopplas ifrån före ingrepp på apparaten

HITTAT FEL	TROLIG ORSAK	ÅTGÄRDER
<ul style="list-style-type: none">• Cykeln utförs på rätt sätt, motorn är igång, men vattnet sugts in i toalettstolen långsamt eller inte alls	<ul style="list-style-type: none">• Avloppet är igensatt.	<ul style="list-style-type: none">• Demontera och rengör avloppet.
<ul style="list-style-type: none">• Cykeln utförs på rätt sätt, men efter varje cykel är det fortfarande mycket vatten kvar i toalettstolen	<ul style="list-style-type: none">• Avloppets höjd är för högt.• Modifiera installationen.	<ul style="list-style-type: none">• Avloppsriöret är klämt.• Kontrollera avloppsriörets dragning.
<ul style="list-style-type: none">• Motorn ger ifrån sig ett rattlande ljud	<ul style="list-style-type: none">• Ett främmande och hårt föremål har fallit i toalettstolen.	<ul style="list-style-type: none">• Bryt motorns strömtillförsel.• Stäng av vattentillförseln.• Ta bort motorblocket• Dra med hjälp av en krok ut allt material som kan störa kvarnens rotation.• Vrid med hjälp av ett verktyg turbinen åt båda hållen tills rotationen sker fritt.• Anslut motorns strömtillförsel igen och tryck på Empty-knappen för att styra apparatens drift.• Öppna vattentillförseln. <p>Om kvarnen fortfarande är blockerad rekommenderar vi dig att kontakta SFA-service som kommer att ge dig råd eller hänvisa dig till närmaste servicecenter.</p>
<ul style="list-style-type: none">• Efter att du har tryckt på knappen på knappatsen sätter cykeln inte igång	<ul style="list-style-type: none">• Defekt programmeringsenhet.• Byt knappats.	<ul style="list-style-type: none">• Knappatsen är defekt• Kontakta SFA kundtjänst.
<ul style="list-style-type: none">• Cykeln sätter igång men bara lite vatten rinner in i toalettstolen	<ul style="list-style-type: none">• Magnetventilens inloppsfilter är igensatt.• Rengör magnetventilens filter.	<ul style="list-style-type: none">• Vattentillförselsriöret är kanske klämt.• Verifiera vattentillförselsriöret.
<ul style="list-style-type: none">• Cykeln sätter igång men vattnet rinner inte in i toalettstolen	<ul style="list-style-type: none">• Avstängningsventilen är stängd.• Magnetventilen (18) är defekt.	<ul style="list-style-type: none">• Öppna avstängningsventilen.• Byt magnetventil.

13 GARANTIVILLKOR

Garantin gäller två år från inköpsdatum under förutsättning att installationen utfördes enligt anvisningarna och apparaten används normalt : endast utsläpp av toalettpapper och fekalier. Garantin är begränsad till utbyte eller reparation i vår verkstad av delar som befunnits vara defekta. Under inga omständigheter innebär garantin möjlighet till skadeståndskrav och ränta eller ersättning.

Kostnader för porto och emballage, och resekostnader, täcks inte av vår garanti. Garantin gäller inte för byte eller reparation till följd av normal(t) materialslitage, -försämring eller olycka, p.g.a. vårdslöshet, bristande övervakning eller underhåll av felaktig installation och alla andra fel som står utom vår kontroll. Vår garanti upphör omedelbart och fullständigt att gälla om kunden utan vårt medgivande modifierar eller reparerar leverad utrustning. Reparation, modifiering eller byte av delar under garantitiden har inte till följd att utrustningens garantitid förlängs.

Om vårt ansvar ändå skulle komma ifråga begränsas det till skador som uppgår till värdet av de varor som levererats och installerats av oss. Garantin börjar gälla från och med inköpsdatum på återförsäljarens faktura. Denna faktura krävs innan garantin kan åberopas.

1 UYARI

SANIMARIN® sıhhi akışları boşaltmaya yönelik, öğütücü pompa ile donatılmış özel bir klozettir. Bu cihaz, denizde kullanıma (veya geçici kullanıma) yöneliktir. Bu notta tanımlanmış bütün yerleştirme ve bakım kurallarına harfiyen uyulması kaydıyla yüksek bir performans, güvenlik ve güvenilirlik seviyesi sağlar. İbareler, özellikle aşağıdakilerle belirtilmiştir:

« ⚠ » Uyulmaması halinde, kişilerin güvenliği için riskler ortaya çıkabilir.

« ⚠ » Elektriksel kaynaklı bir riskin mevcudiyeti hakkında uyarır.

«**DİKKAT**» Uyulmaması halinde, cihazın işleyişi için riskler ortaya çıkabilir.

Her türlü tamamlayıcı bilgi için lütfen müşteri servisimize başvurunuz.

⚠ **BU CİHAZ EN AZ 8 YAŞINDAKİ ÇOCUKLAR VE FİZİKSEL, ALGISAL VEYA ZİHİNSEL KAPASİTELERİ DÜŞÜK YA DA TECRÜBE VEYA BİLGİDEN YOKSUN KİŞİLERCE ANCAK GÖZETİM ALTINDAYKEN VEYA CİHAZIN GÜVENLİ KULLANIMINA DAİR BİLGİLER KENDİLERİNE VERİLİP OLASI RİSKLER İYİCE ANLATILDIYSA KULLANILABİLİR. ÇOCUKLAR BU CİHAZLA OYNAMAMALIDIR. KULLANICI TARAFINDAN YAPILACAK TEMİZLİK V BAKIM GÖZETİMSİZ ÇOCUKLARCA YAPILMAMALIDIR.**

⚡ **SANIMARIN®** elektrik beslemesi doğrudan geminin elektrik tablosuna bağlanmalı ve yalnızca cihaza hizmet etmelidir. 12 Voltta 25 A ve 24 Voltta 15 A bir sigorta eklenmesi önerilir.

İŞLEYİŞ PRENSİBİ

SANIMARIN® LUXE fonksiyonları aşağıdaki gibi olan bir **⏏** elektronik klavye ile kumanda edilir:

- **NORMAL** çevrim; kumanda klavyesinin **NORMAL** tuşu üzerine basınız. Çevrimin 19 saniye bir süresi vardır. Su tüketimi: 2,2 litre.
- **ECO** çevrimi; kumanda klavyesinin **ECO** tuşu üzerine basınız. Çevrimin 10 saniye bir süresi vardır. Su tüketimi: 1,2 litre.
- **BOŞALTMA** çevrimi; kumanda klavyesinin **EMPTY** tuşu üzerine sürekli olarak basınız.
- Çalkalama çevriminin ayarlanması
"Normal" çevriminin çalkalama zamanı programlanabilir ve ona 5 saniye eklenebilir.
Dolayısıyla, bu çevrimin zamanlaması, 19 ve 24 saniye arasında ve su tüketimi 2,2 ile 3 litre arasında bulunacaktır.
Programlama moduna giriş: "Normal" ve "Eco" tuşları üzerine 5 saniyelik simültane basışla.
Kırmızı Led 5 saniye boyunca yanıp söner ve daha sonra tamamen söner.
1 saniyelik artış: "Normal" tuşu üzerine basışla = 1 bip (maksimum 5 basış).
1 saniyelik azalış: "Eco" tuşu üzerine basışla = 1 bip.
Programlamadan otomatik çıkış: 5 saniye boyunca basış yok = yeşil Led yanık.
Programlanmış su tüketimi bir besleme kesintisinden sonra hafızaya alınmış olarak kalır.
- Siyah sulu kasanın yönetimi
Ledler ve Buzzer: Yüksek seviye "Holding Tank" anahtarının durum fonksiyonu (**⏏** elektronik kutusuna ihtiyari bağlantı).
Normal seviye: Yeşil Led "on", kırmızı Led "off". Buzzer sessiz ve bütün çevrimlere izin verilmiş.
Yüksek seviyeye erişilmiş: Yeşil Led "off", kırmızı Led yanıp söner = "Full" kaydı görülebilir + bir tuş üzerine basılırsa Bipler + izin verilmiş 3 ilave çevrim.
"Normal" üzerine 5 saniye basışla sürekli yeniden yetkileendirme imkânı.

SANIMARIN® COMFORT PLUS'a, otomatik bir çalkalama/ öğütme-boşaltma/çalkalama çevrimini başlatan pnömatik bir basma düğmesiyle kumanda edilir.

Bu çevrime, 2,2 litre bir su tüketimi için, 19 saniye süreli elektronik bir kutu tarafından pilote edilir.

SANIMARIN® COMFORT' a iki konumlu bir anahtar tarafından kumanda edilir:

- Add water: küvetin çalkalama kumandası,
- Pump out: öğütme ve boşaltma kumandası.

Kullanım:

1/ **ÇALKALAMA:** (Add Water) tavsiye edilen su seviyesi: Yarıya kadar

2/ **BOŞALTMA:** (Pump out),

3/ **ÇALKALAMA:** (Add Water) küvetin dibinde sürekli olarak bir su seviyesi bırakmak için.

Not 1: Çırpıntılı denizde, serpintilerden kaçınmak için küveti boşaltın (pump out konumu ile).

Not 2: Otomatik çevrim yoktur

2 SAĞLANAN PARÇALARIN LİSTESİ: bkz. çizim 2

Bir **SANIMARIN®** montajı için gerekli aletler:

- Bir matkap
- Bir elektrikli testere
- Bir vidalayıcı-vida açıcı

3 BOYUTLAR: bkz. çizim 3

4 SANIMARIN® UYGULAMA ALANI VE TEKNİK VERİLERİ

Uygulamalar	WC boşaltma
Maks. Dikey pompalama:	3 mètres
Maks. Yatay pompalama:	30 mètres
Nominal güç	12 V'ta 300 W 24 V'ta 360 W
Elektrik sınıfı	III
Koruma Sınıfı	IPX4
Net ağırlık	SANIMARIN® 31 17 Kg SANIMARIN® 35 21 Kg SANIMARIN® 35 ST 21 Kg SANIMARIN® Bidet 35 23 Kg SANIMARIN® Exclusive Medium 26 Kg SANIMARIN® Exclusive Short 21 Kg

DİKKAT: Bu notta tanımlananlar dışındaki her türlü uygulama yasaktır. Deşarj borusunun çapı minimum 19 mm olmalıdır.

5 PERFORMANSLAR EĞRİSİ: bkz. çizim 5

6 KURULUM

6a KLOZETİ ZEMİNE YERLEŞTİRME

- a** - Seramik içinde tespit delikleri bağlamında ayak çevresinin zemine çizilmesi.
 - b** - Çevre çizgisinden hareketle 15 mm ölçün, A gönyesini konumlandırın ve ışığın ortasında delin.
 - c** - Onları serbest bırakarak gönyeleri vidalayın, küvetin vidalanması sırasında sabitleyin.
 - d** - Klozeti vidalayın.
- Not: **SANIMARIN® 35** üzerinde önde yalnızca bir gönye vardır. İki arka vidalama dikeydir.

6b TAHLİYE VE SU KANALI BAĞLANTISI VE SU BESLEMESİNİN BAĞLANMASI

TAHLİYE

SANIMARIN® 35, SANIMARIN® 35 ST, SANIMARIN EXCLUSIVE MEDIUM : 38/38 mm çapındaki **Q** dirseğini veya 38/25 mm çapındaki **Q** dirseğini **U** geri dönüşsüz sübabına ve tahliye borusuna bağlayın ve daha sonra **D** kelepçeleriyle sabitleyin.

SANIMARIN® 31, SANIMARIN EXCLUSIVE SHORT: 38/38 mm çapındaki **Q** dirseğini veya 35/25 mm çapındaki **Q** dirseğini tahliye düritine bağlayın (adapte edilebilir yükseklik: bkz. şema 6b).

Yatay çıkış opsiyonu: yerindeki düriti yerleştirin ve **U** geri dönüşsüz sübabını (temin edilmiş aksesuar) monte edin. Yukarıdaki ok konumuna dikkat edin ve daha sonra iki **D** kelepçesiyle sabitleyin, bkz. şema 6b.

Not: pompayı **B** kutusuna bağlayın.

1 Su besleme borusu. Bir deniz suyu pompasına (opsiyon olarak sağlanır) veya borda basıncı altındaki tatlı su devresine bağlanacak. Minimum 1,7 bar bir basınç sağlayın. Güvenlik: Tesisatınızı her türlü yuvalanma koşulu için güvenli kılmak amacıyla, besleme ve tahliye borularının, tepesi su kesiminin 50 cm üzerinde olan bir halka yapmasına özen gösterin. Bu halkanın tepesine bir havalandırma sübabı monte edilecektir.

Not: emilen şiddetin 16 A'ı aşmaması koşuluyla, opsiyon olarak verilen dışında bir deniz suyu pompasının monte edilmesi mümkündür.

6c KUMANDA KLAVYESİNİN MONTAJI

SANIMARIN® LUXE

B klavyesinin konumu, sarkık levhayı rahatsız etmemeli ve **B** elektrik kutusundan maksimum 1,50 m mesafede bulunmalıdır.

Ara bölme içinde 80x50 mm bir dikdörtgen kesiniz. Klavyeyi yatay olarak tespit ediniz ve çerçeveyi klipsleyiniz.

SANIMARIN® COMFORT: basküllü anahtarın montajı.

- Panonun kesilmesi: 40 mm x 25 mm dikdörtgen,
- Anahtarın montajı: ara bölme içinde, yukarıdaki kotlarda bir dik dörtgen kesin, verilen desteği vidalayın ve daha sonra anahtarı yerleştirin,
- Anahtarı kablolayın. (6d)

SANIMARIN® COMFORT PLUS

Desteksiz basma düğmesi montajı:

- Ara bölmeyi çapı 33 olarak delin,
- Basma düğmesini ortaya koyun ve verilen karşı somunu vidalayın,
- Plastik boruyu basma düğmesine bağlayın,
- Bu borunun öbür ucunu, yakınında sabitlenmiş olan elektronik kutuya bağlayın (bkz. d'),
- Elektronik kutuyu, etikette gösterildiği üzere kablolayın (bkz. d).

6d ELEKTRİK BAĞLANTISI

SANIMARIN® LUXE

a - **B** kutusunu kuru ve korunmuş bir yerde sabitleyiniz.

b - Klavyeden gelen kabloyu kutuya bağlayınız.

Dikkat: elektronik kutunun kumanda tablosunun bağlantı tertibatı üzerine batarya veya besleme kaynağı bağlamayınız.

c - **SANIMARIN®** elektrik kablolarını elektrik kutusuna geçiriniz ve bağlayınız. Son olarak, kabloların kesitlerine uymak suretiyle (3 m'ye kadar 2,5 mm² ve ötesinde daha fazla) elektrik kutusunun bataryaya olan bağlantısını gerçekleştiriniz.

SANIMARIN® COMFORT PLUS - bkz. Çizim **d**.

Elektrik kablolarını renk kodlarına göre elektrik kutusuna geciriniz ve bağlayınız: Kırmızı tel: + macérator
Siyah tel: - macérator
2 beyaz tel: Solenoid valve

SANIMARIN® COMFORT - bkz. Çizim **a**, **b**, **c**.

SANIMARIN® elektrik beslemesi doğrudan geminin elektrik tablosuna bağlanmalı ve yalnızca cihaza hizmet etmelidir. 12 Voltta 25 A ve 24 Voltta 15 A bir sigorta eklenmesi önerilir.

Kutulara uyunuz: kırmızı tel = kutup +, siyah tel = kutup -

6e MDENİZ SUYU POMPASININ MONTAJI VE BAĞLANTISI (OPSİYON)

1 Deniz suyu filtresi

2 Emiş

3 Geri atma

4 Kabuk vanasından...

5 ...**SANIMARIN®** WC'ye doğru.

7 TAHLİYE

! Dikkat: bütün tesisat şıklarında, denizdeki atıklar üzerinde yürürlükteki mevzuata uymak gerekmektedir. **SANIMARIN®** yalnızca parçalama ve pompalama fonksiyonu yerine getirir, dezenfektan etkisi yoktur.

Dış tahliye için, gövde geçişinde **3** sayılı bir durdurma vanası öngörünüz (bkz. çizim **7**).

! Dikkat: su seviyesi altında yerleştirilmiş cihazlar için, su seviyesine oranla minimum 50 cm bir üst seviyeye erişmek üzere **SANIMARIN®** dikeyine çıkılması gereklidir. Tesisatın en üst noktası üzerinde 4 sayılı boş bir kırma supapı yerleştiriniz ve daha sonra aşağı ininiz.

8 İŞLEYİŞ TESTİ VE HİZMETE ALMA

Elektriksel bağlantıları yapın, iyi bir durulama elde etmek için su geliş vanasını sonuna kadar açın.

SANIMARIN® LUXE NORMAL Çevrim

- NORMAL tuşu üzerine basın, 9 saniye su akıtmadan sonra motor 6 saniye boyunca çalışır ve daha sonra ilave su akıtma için 4 saniye sayınız.
- Klozete tuvalet kağıdı atınız ve daha sonra işlemi tekrarlayınız.

SANIMARIN® LUXE ECO Çevrim

- ECO tuşu üzerine basın, 3 saniye su akıtmadan sonra motor 3 saniye boyunca çalışır ve daha sonra ilave su akıtma için 4 saniye sayınız.

SANIMARIN® COMFORT PLUS: tuşa basın, 9 saniye su vermeden sonra, motor 6 saniye boyunca çalışır ve daha sonra ilave su verme için 4 saniye sayın. Kuvete birkaç yaprak tuvalet kağıdı atın ve daha sonra işlemi tekrarlayın.

SANIMARIN® COMFORT: yarıya gelene kadar Add water üzerine basın (yaklaşık 9 saniye), kuvete birkaç yaprak tuvalet kağıdı atın, Pump out (yaklaşık 6 saniye) ve daha sonra Add water (yaklaşık 4 saniye) düğmelerine basın.)

Not: Yukarıda belirtilen sürelere uyun.

9 KULLANIM

SANIMARIN® klasik bir WC gibi kullanılır, özel bir bakım gerektirmez.

! **Dikkat 1** **SANIMARIN®** yalnızca, dışkı maddeleri ve tuvalet kağıdı öğütülmesi ve tahliyesi için kullanılmalıdır. Pamuk, hijyenik tampon ve ped, prezervatif, saç gibi yabancı maddelerin öğütülmesinin veya solventler veya da yağ gibi sıvıların pompalanması sonucu cihazda oluşan hiçbir hasar garanti kapsamında değerlendirilmeyecektir.

! **Dikkat 2** Uzun süreli elektrik kesintisi halinde veya uzun süre bulunmamanız durumunda **SANIMARIN®**'nin su ve elektrik bağlantılarını kesiniz.

10 TEMİZLEME / KİREÇTEN ARINDIRMA

- Temizlemek için, klasik sıhhi temizlik ürünleri kullanınız.

FILIALES / SUBSIDIARIES

FRANCE

SOCIÉTÉ FRANÇAISE
D'ASSAINISSEMENT
41 bis avenue Bosquet - 75007 Paris
Tél. +33 1 44 82 39 00
Fax +33 1 44 82 39 01

UNITED KINGDOM

SANIFLO Ltd.,
Howard House, The Runway
South Ruislip Middx.,
HA4 6 SE
Tel. +44 208 842 0033
Fax +44 208 842 1671

IRELAND

SANIRISH Ltd
IDA Industrial Estate
Edenderry - County Offaly
Tel. +353 46 9733 102
Fax +353 46 97 33 093

AUSTRALIA

SANIFLO (Australasia) Pty Ltd
Unit 9/10, 25 Gibbes Street
Chatswood NSW 2067
Tel. +61 298 826 200
Fax +61 298 826 950

DEUTSCHLAND

SFA SANIBROY GmbH
Waldstr. 23 Geb. B5 - 63128
Dietzenbach
Tel. (060 74) 30928-0
Fax (060 74) 30928-90

ITALIA

SFA ITALIA spa
Via del Benessere, 9
27010 Sizzano (PV)
Tel. 03 82 61 81
Fax 03 82 61 8200

ESPAÑA

SFA S.L.
C/ Vinyalets, 1 - P.I. Can Vinyalets
08130 Sta. - Perpètua de Mogoda - Barcelona
Tel. +34 93 544 60 76
Fax +34 93 462 18 96

PORTUGAL

SFA, Lda.
Sintra Business Park, ed.01-1ºP2710-089 SINTRA
Tel. +35 21 911 27 85
Fax +35 21 957 70 00

РОССИЯ

SFA РОССИЯ
101000 Москва - Колпачный переулок 9а
Тел. (495) 258 29 51
Факс. (495) 258 29 51

SUISSE SCHWEIZ SVIZZERA

SFA SANIBROY AG
Vorstadt 4
3380 Wangen a. A.
Tel. +41 (0)32 631 04 74
Fax +41 (0)32 631 04 75

BENELUX

SFA BENELUX B.V.
Vultaweg 4
6101 XK Echt (NL)
Tel. +31 475 487100
Fax +31 475 486515

SVERIGE

SANIFLO AB
BOX 797
S-191 27 Sollentuna
Tel. +46 (0)8-404 15 30
info@saniflo.se

POLSKA

SFA POLAND Sp. z o.o.
ul. Białołęcka 168
03-253 Warszawa
Tel. (+4822) 732 00 32
Fax (+4822) 751 35 16

ČESKÁ REPUBLIKA

SFA-SANIBROY, spol. s r.o.
Sokolovská 445/212, 180 00 Praha 8
Tel. +420 266 712 855
Fax, +420 266 712 856

ROMANIA

SFA SANIFLO S.R.L.
145B Foisorului Street District 3
31177 BUCURESTI
Tel. +40 256 245 092
Fax +40 256 245 029

TÜRKIYE

SFA SANIHYDRO LTD STI
Mecidiye Cad No:36-B Sevencan APT
34394 MECIDIYEKÖY - ISTANBUL
Tel. +90 212 275 30 88
Fax, +90 212 275 90 58

CHINA

SFA 中国
上海市静安区石门二路333弄3号振安
广场恒安大厦27C (200041)
Tel. +86(0)21 6218 8969
Fax. +86(0)21 6218 8970

KOREA

www.SFA.biz
sales@saniflo-korea.kr

South Africa

Saniflo Africa (PTY) Ltd
Unit A6 , Spearhead Business Park
Cnr. Freedom Way & Montague Drive
Montague Gardens, 7441
Tél : +27 (0) 21 286 00 28
www.saniflo.co.za

BRAZIL

SFA Brasil Equipamentos Sanitários,
Rua Maria Figueiredo 595
CEP 04002-003 SAO PAULO / SP
Tel. (11) 3052-2292
santrit@sanitrit.com.br

NEW ZEALAND

Saniflo New Zealand Ltd
PO Box 383 Royal Oak,
Auckland 1345
Tel : 09 390 4615
Fax : +61 2 9882 6950

UNITED STATES

SFA-SANIFLO INC.
105 Newfield Avenue, Suite A
Edison, NJ 08837
Tel : 1-732-225-6070
Fax : 1-732-225-6072

CANADA

SFA-SANIFLO INC.
1-685 Speedvale Avenue West
Guelph, ON
Tel : 519-824-1134
Fax : 519-824-1143

IMPORTATEURS EXCLUSIFS / EXCLUSIVE DEALERS

FINLAND

OY MARITIM
HELSINKI
Tél. : +358 207 65180
Télé. : +358 207 652943
www.maritim.fi

DENMARK

KJØLLER
København N.
Tlf. (+45) 35 82 95 00
Fax: (+45) 35 82 50 95
info@kjoeller.com
www.kjoeller.com

HONG KONG

STORM FORCE MARINE LTD
1901 Dominion Centre, 43-59 Queens Road East,
Wanchai, Hong Kong
Tél. : +852 2866 0114

GREECE

Eneq Ltd
ALIMOS
Tél. : +30 210 988 66 21
Fax : +30 210 988 58 29
savvasonan@tee.gr

E.U.R.L. CARAIBE GREEMENT MARTINIQUE

LE MARIN
Tél. : + 05 96 74 80 33
Fax : + 05 96 74 66 98
isabelle-cgmar@wanadoo.fr
www.caraibe-greement.fr

TUNISIA

Sotem DISTRIBUTION
LE KRAM
TUNISIE
anisouertani@sotemtn.com

UEA DUBAI

Safe technical Supply
Dubai
TEL +971 4 324 3240
FAX +971 4 324 3786
info@safetech.ae
www.safetechnical.com

SAV FRANCE / AFTER SALES SERVICE FRANCE

T : + 33 1 44 82 25 55
sav@sfa.fr